

nosiboo^{*}go[®]

portable nasal aspirator



USER MANUAL **EN**

BEDIENUNGSANLEITUNG **DE**

MANUAL DEL USUARIO **ES**

MANUEL D'UTILISATION **FR**

HASZNÁLATI ÚTMUTATÓ **HU**

MANUALE D'ISTRUZIONI **IT**

NÁVOD NA POUŽITIE **SK**

NÁVOD K POUŽITÍ **CZ**

nosiboo^{*}go[®]
portable nasal aspirator



EN

USER MANUAL

Penguin head

Nose tip

Penguin head part A

Collared Tube

Penguin head part B

Air mesh

Housing

Power button

Charger

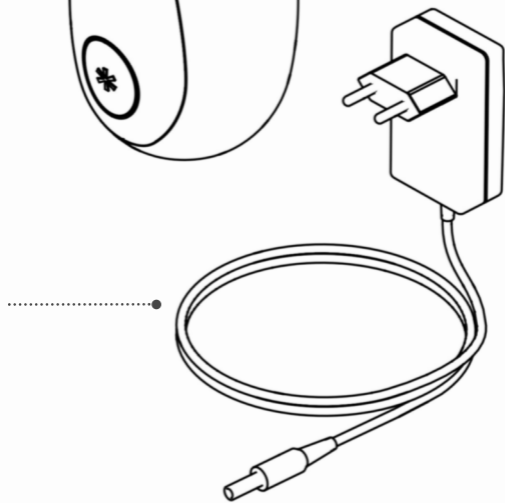
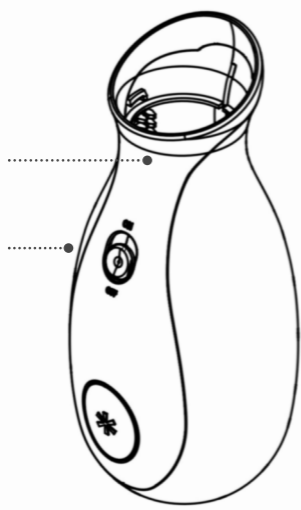
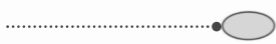
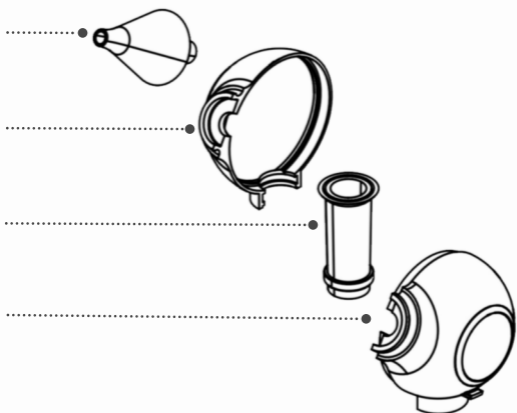

Foreword

Dear Customer,

Thank you for purchasing our Nosiboo Go Nasal Aspirator. Please read this user manual carefully to obtain the very best performance from your nasal aspirator for years. Please keep this manual for warranty purposes.

Table of contents

1. Package contents	6
2. Safety instructions	7
3. Intended use	13
4. Before use	14
5. Instructions for use	16
6. Cleaning	18
7. Storage and maintenance	19
8. Troubleshooting guide	20
9. Important information about the battery	21
10. Environmental protection remarks	22
11. Specifications	22
12. Accessories, spare parts	22
13. Malfunction management guide	23
14. International Warranty Certificate	24

Please read all instructions carefully before using the device.

Nosiboo Go is a hygienic medical device. You may only exercise your right of withdrawal if the device is undamaged and the protective foil on the nose tip is intact. For hygienic reasons, we are unable to replace the product if the foil has been opened. www.nosiboo.eu/product_registration.

1. Package contents



Nosiboo Go device



Charger



Pouch with strings

2. Safety Instructions

Safety signs



Type BF applied parts
(increased protection against electric shock)



Class II device (double insulation)



Name and address of the manufacturer



Read the user manual



For home use only

REF

Item number (order number)

SN

Serial number (batch number)



Keep dry

IP21

The housing protects against solid objects over 4.92 Inches (12.5 mm) entering the device; however, it does not protect against the infiltration of liquids.



Hazardous waste



Battery



Warning



DO



Caution



DON'T

General use



Use only as directed. Misuse can be life-threatening.



The device should only be used by adults.

In case of unexpected failure or malfunction, immediately switch off the device.



Do not allow children to play with the device, it is NOT A TOY. (The charger can wind easily around a child's neck.)



Do not leave the device unattended near children.

Do not use the device in the bathroom or in any other humid or wet environment.

Do not handle the charger with wet hands.

Do not cover the vents on the back of the device while in use.



Use the device only with the charger supplied by the manufacturer. Failure to do so may result in fire hazard.

The device is intended to be used only for removing nasal mucus from a child's nose. It shall not be used for any other purposes.



Should your baby develop redness of the skin on their nose, please consult your physician, who will advise you about when and how often you should clear your baby's nose.

Keep the device and its accessories out of reach of children.

Make sure that all parts are properly attached before using the device.

Make sure that the housing and the Penguin head are not damaged or cracked.

Double-check before use that you have inserted the collared tube into the Penguin head after cleaning.



Use the device only with the Penguin head supplied by the manufacturer.

The bottom of the device should point downwards while in use.



Always switch off the device after use by pushing the power button.

Always thoroughly clean and dry the Penguin head after use.

Read and follow the instructions in the "Important information about the battery" section.

Read and follow the instructions in the "Environmental protection remarks" section if you would like to dispose of the device or any part of it.



Do not insert the nose tip into the baby's mouth or ears.

Do not force or insert the nose tip too far into the nose.

Do not press the nose tip against the side of the nostril.

Do not use if your child has inflammation or nosebleed. If pain or bleeding occurs, stop using it immediately and consult your doctor.



Do not use the device if you see that the Penguin head is damaged. Replace the damaged part. (A list of spare parts can be found in the "Accessories, spare parts" section.)

Do not use the Penguin head and the device without the collared tube.

Do not use more than 5 mL of saline solution to dissolve dry and very thick mucus. Excess solution in the Penguin head will exit through the vents on the back of the device.

The device should not be used in a clinical or institutional environment. The device is intended for personal use only.

Do not attach the Penguin head to other devices.

Do not use the device without the air mesh.

While being charged, the device cannot be used.

Cleaning, Maintenance and Storage



Protect the charger against damage.



Keep the charger away from heat (e.g. furnace, heater or convector) because it can cause damage to the insulation.

Switch off the device when assembling, disassembling and cleaning the Penguin head.



Do not kink the charger, do not place heavy items on the cord, to avoid damage. A damaged cord may cause electric shock.



Do not remove the mounting screws from the housing. Don't reconstruct the device for other purposes. It may be life-threatening.

When you disassemble the Penguin head for cleaning, do not leave the parts within reach of children. Children may chew or swallow the small parts.

Do not wash the housing or the charger with water or any other liquid. Do not handle the charger with wet hands. This may cause electric shock or malfunction.



Make sure that all parts are dried thoroughly before the next use.



Double-check that you have inserted the collared tube into the Penguin head after cleaning.

Always unplug the charger from the outlet after charging the device.



The device should be stored in a cool, dry place. Avoid direct sunlight or heat.

Power source



Use the device only with the charger supplied by the manufacturer. Failure to do so may result in fire hazard.

Keep the device out of reach of children while being charged.

Protect the charger against damage.

Switch off the device when assembling, disassembling and cleaning the Penguin head.

The charger should only be used indoor.

Be sure to charge the device only with 100–240V AC.



Don't use the charger if it is cracked or damaged.

Do not kink the charger, and do not place heavy items on it, because a damaged cord may cause electric shock.



If you haven't used your device for a longer period of time, make sure to charge it before use.



Always unplug the charger from the outlet when not in use.

If the device has not been used for a longer time, it is worth to keep it in a charged state, recharge it every 3 months to preserve the battery life.



While being charged, the device cannot be used.

3. Intended use

The Nosiboo Go Nasal Aspirator is intended for removing nasal mucus from a child's nose. The Penguin head has a patented design that prevents mucus from entering the device.

Intended purpose:

- * to ensure nasal breathing for infants
- * to relieve symptoms of common childhood colds by aspirating nasal mucus
- * to relieve childhood allergy-like symptoms by removing nasal mucus

Do not use the device in the following cases:

- * if the child has hemophilia
- * if the child has frequent nosebleeds due to dilated vessels in the nasal sept
- * if the child is taking blood-thinning medicines
- * in the event of congenital malformations (e.g. cleft palate)



The device should only be used by adults.



The device is intended to be used only for removing nasal discharge from a child's nose. It shall not be used for any other purposes.

4. Before use

1. Charging the device

- a) Attach the charging cable to the connector situated at the back of the device housing.



- b) Plug the other end of the charger into a 100-240V AC outlet.

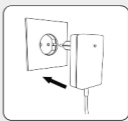

Charging is in process if the LED indicator on the charger is red. Charging is complete once the light turns green.

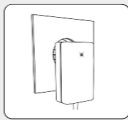

2. Assembling the Penguin head

- a) Clean and dry the parts of the Penguin head.

Penguin head part A



Penguin head part B

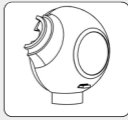

Nose tip

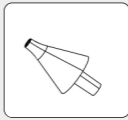

Collared tube

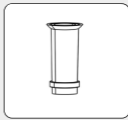

b) Insert the collared tube into one side of the Penguin head.



c) Place the other part of the Penguin head in the correct position.

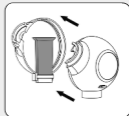

d) Push the nose tip into place.



3. Attach the Penguin head to the device housing.

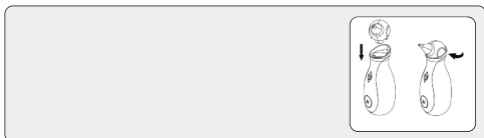

4. The device is ready for use.



Be sure to use the charger with 100–240V AC. Failure to do so may cause electric shock or fire.



If you haven't used your device for a longer period of time, make sure to charge it before use.

Clean the parts of the Penguin head before use.

Make sure that all parts are dried thoroughly before use.



Do not start recharging your device right after it has been charged.

Do not use the Penguin head and device without the collared tube.

Do not use the device without the air mesh.

5. Instructions for use

1. Hold your child in a stable sitting position.

Sit your child onto your lap, hold them in your arms or sit them into an upright position supporting their back with a pillow. You may also sit them in an infant bouncer or infant seat.



2. Insert the clean, dry nose tip into the child's nostril.

The bottom of the device should point downwards while in use.

NOTE:

Do not pinch or block the other nostril while using the nasal aspirator.



3. Turn on the device with the power button.

NOTE: Any time you are not actively using the device, switch it off.

NOTE: The device turns itself off automatically after 10 minutes of continuous use, but it can be restarted depending on the charge level of the battery.



4. Move the device around gently to make sure that you reach all areas of the nostril.

TIP: The suggested length of contact aspiration is 10 seconds per nostril.

TIP: Dry, very thick mucus can be dissolved by a mild saline solution. After using the solution, wait a few minutes, wipe excess discharge with a tissue, then reuse the nasal aspirator as directed.

NOTE: To avoid unsafe use, do not use more than 5 ml of saline solution at a time. The Penguin head can hold up to this amount of liquid safely and prevent mucus from entering the device housing.

5. Switch off the device after use with the power button.

NOTE:

Always switch off the device after use.



TIP: The Nosiboo Go Nasal Aspirator can be used several times a day. Your general aim should be to make sure that your child can breathe peacefully.

It is recommended that you clear the child's airways after waking up, before bed time and feeding.

NOTE: Nose drops and other preparations should be used as directed by your healthcare professional.



The device should only be used by adults.



Don't allow children to play with the device as it is NOT A TOY.

Don't cover the vents on the back of the device while in use.

Don't use the device in the bathroom or in any other humid or wet environment.

Don't handle the charger with wet hands.



Make sure that all parts are dried thoroughly before use.

Always switch off the device after use with the power button.

After use, or if the device's battery just ran low, wait a few minutes until the device cools down and then start charging it.



Don't use the Penguin head and the device without the collared tube.



Don't use the device without the air mesh.

Don't use more than more than a tea spoon (5 ml) of saline solution. Excess solution will exit through the vents on the back of the device.

6. Cleaning

1. Remove the Penguin head from the device housing, remove the nose tip, then open the Penguin housing.

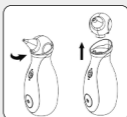

2. Wash the collared tube, the nose tip, and the Penguin housing in lukewarm water and dishwashing detergent and let them dry.



3. Clean the device housing with a dry, soft cloth; do not use any liquids, detergents or chemicals.



Switch off the device when assembling, disassembling and cleaning the Penguin head.



Don't wash the housing or the charger in water or any other liquid.

Don't handle the charger with wet hands, as it might lead to damages or electric shock.



Thoroughly clean the Penguin head after use.



Make sure that all parts are dried thoroughly before the next use.

If liquid gets into the housing due to improper use, make sure that it is completely dry before using it again.



Do not disassemble the housing.

To avoid damage, make sure the device housing is not exposed to radiant heat.

7. Storage and maintenance

Storage

1. Store the device possibly in a way that the power button is not pressed to any object, in order to prevent the device from turning itself on.
2. Keep the device in an enclosed space where it is protected from dust and damage (e.g. in a cabinet).

NOTE:

Do not store near a heat source. Do not leave in a vehicle as it can get overheated.

NOTE:

The recommended storage temperature for the battery of the device is between 50-86 F. A drop of performance can occur in case of inappropriate storage conditions.

NOTE:

It is recommended to turn on and charge the device every 3 months to preserve battery performance.

Maintenance

There is a special air mesh below the Penguin head which prevents solid objects and dust from entering the housing. In the event of a drop in performance, it is re-commended that you check the air mesh. If it is dirty or clogged, replace it with a spare air mesh. (A list of spare parts can be found in the "Accessories, spare parts" section.)



Nosiboo Go Accessory Set Info: www.nosiboo.com



Protect the charger against damage.

Keep the charger away from heat.



After cleaning, do not leave the parts of the disassembled Penguin head within the reach of children.

Don't use a damaged charger, it may cause electric shock.

Do not place heavy items on the charger's cable, because a damaged cable may result in fire hazard.



Make sure that all parts are dried thoroughly before assembly.

Store the device in a cool and dry place. Avoid direct sunlight or heat.

If you haven't used your device for a longer period of time, make sure to charge it before use.

8. Troubleshooting guide

Malfunction

The device cannot be switched on.

Reason

The device is not charged.

Recommendation

Connect the charger to the device, then to a 100–240 V wall socket.

Malfunction

The suction intensity is decreased.

Reason

The Penguin head is blocked or was incorrectly assembled.

Recommendation

Take the Penguin head apart and clean it. After drying the parts of the Penguin head, assemble them according to the user manual.

Malfunction

The suction intensity is decreased.

Reason

The air mesh has been overused.

Recommendation

Replace the air mesh according to the user manual's "Storage and maintenance" section.

Malfunction

Liquid or mucus got into the device.

Reason

The device was not held in the correct position while in use.

Recommendation

Switch off the device, clean and dry the Penguin head and let the device housing dry as well.

Malfunction

Liquid or mucus got into the device.

Reason

Too much saline solution was used.

Recommendation

Reduce the volume of the saline solution to less than less than a tea spoon (5 ml) .Switch off the device and clean it, then dry the Penguin head and the device housing. Check the air mesh and replace it if necessary.

Malfunction

Liquid or mucus got into the device.

Reason

The collared tube has not been inserted into the Penguin head.

Recommendation

Switch off the device, clean and dry the Penguin head and let the device housing dry as well. Always double-check that you have inserted the collared tube into the Penguin head after cleaning.

9. Important information about the battery

The Nosiboo Go devices work with Lithium-Polymer (7.4V, 1500mA) batteries.

The battery can be replaced exclusively by a specialist service.

It is recommended to turn on and charge the device every 3 months to preserve battery performance.

After use, or if the device's battery just ran low, wait a few minutes until the device cools down and then start charging it.

The battery's 12-month warranty applies only to manufacturing defects, it does not apply to capacity loss.

10. Environmental protection remarks

When disposal of the device is necessary, do not throw it in the normal household waste, as electronic products qualify as hazardous waste. This is indicated on the packaging by the following symbol:



The Penguin head does not present a serious risk to the environment and can be disposed of as household waste.

11. Specifications

Motor performance: 32 W **Differential pressure:** 40 mbar **Max. air flow:** 0,8 L/sec **Power supply:** 100–240 V, 50–60 Hz **Battery:** Li-Polymer battery pack **Battery type:** 7.4V 1500mAh **DC charger performance:** 12 W **IP class:** IP21 **Protection class:** II **Type of applied parts:** BF **Applied parts:** the complete housing **Operation type:** no continuous operation **Operation length:** on 10 min/ can be restarted **Duration of continuous use:** up to 10 min **Average housing temperature:** 30–35°C after 1 min of continuous use **Noise level:** 55–62 dB **Temperature range:** -10°C to +40°C **Relative humidity:** max. 75% **Expected life of the housing (electrical parts):** 3 years **Expected life of the Penguin head:** 3 months **Diameter of the nasal insertion end of the Penguin head:** min. 5.6 mm **Length of the nasal insertion end of the Penguin head:** min. 32 mm **Weight (housing):** 375 g **Dimensions (housing, W x H x D):** 77 x 190 x 77 mm **Dimensions (complete package, W x H x D):** 95 x 257 x 83 mm

We reserve the right to make technical changes.

12. Accessories, spare parts



AC-07-03

Penguin head



AC-08-01

Air mesh



AC-09-01

Charger

Parts can be ordered from the Specialist service station:

Attract Kft.

H-7622 Pécs, Siklósi út 1/1., Hungary

Tel.: +36 72 551 642 (Mo–Fr: 8 am – 4 pm)

E-mail: customerservice@nosiboo.com

Nosiboo Go Accessory Set Info: www.nosiboo.eu

13. Malfunction management guide

The warranty for the device is valid for 24 months, and for the battery it is valid for 12 months after the purchase date. It will be only validated if the device was used according to its intended purpose and does not bear signs of damage. The battery's 12-month warranty applies only to manufacturing defects, it does not apply to capacity loss.

In the next step the existence of malfunctioning has to be clarified, whether the malfunction occurred due to the user's own fault or if it was no fault of theirs. The following checks can be conducted by any user at home or with the distributing merchant or their trustee after presenting the filled in warranty card or the invoice. The distributor or the legal entity charged with failure assessment is obliged to fill in the warranty card supplied with the User manual or provide their own warranty document, record the steps of troubleshooting in detail and forward it to the manufacturer within 24 hours.

What is covered?

The warranty is only valid if the device was used according to its intended purpose and does not bear signs of damage detailed in the "What is not covered" section. The warranty covers malfunctions that are caused by manufacturing defects (problems that were present at the time the device was sold).

Issue

You experience "unusual" issues while operating the device, e.g. the device buzzes or clacks unusually loudly, shakes, or does not turn off after 10 minutes.

Is the warranty valid?

If you experience "unusual" issues while operating the device and the device does not bear traces of physical damage included in "What is not covered," the customer's device is covered by this warranty.

What is not covered?

The device is meant for personal use only. Problems that are caused by overuse, abuse, misuse, inappropriate storage conditions are not covered. Also, consequential and incidental damages are not recoverable under this warranty. Furthermore, random and collateral damages and the *battery's capacity loss* are also not covered by the warranty either.

Issue	Is the warranty valid?
Signs of damage to the label indicate that the device housing has been opened.	Due to misuse of the device, the warranty is not valid.
Signs of external damage to the device housing indicate that the device housing has been opened.	Due to misuse of the device, the warranty is not valid.
Excessive contamination of the air mesh, dirt inside the device housing indicate that the device has been misused.	Due to misuse of the device, the warranty is not valid.
If the power button on the device is broken, stuck, loose or has fallen off, it indicates external impact; therefore, it is not considered to be covered by the warranty. Turning on and operating the device is life-threatening!	Due to misuse of the device, the warranty is not valid.

Warranty tasks

The distributor of the Nosiboo Go device is obliged to promptly handle customer complaints based on the aspects included in the chapters Troubleshooting guide and Malfunction management guide of the User manual. In case the conditions of warranty apply, the device should be promptly repaired or replaced. The distributor of the device is obliged to keep a written record about the troubleshooting. This can be done within the framework of the distributor's internal documentations or in the warranty card supplied with the User manual. It has to contain the detected malfunction, the date and the unique serial number to be found on the label on the bottom of the device.

Specialist service station contact details

Attract Kft.
 H-7622 Pécs, Siklósi út 1/1., Hungary
 Tel.: +36 72 551 642 (Mo–Fr: 8 am – 4 pm)
 E-mail: customerservice@nosiboo.com

14. International warranty certificate

Nosiboo Go is a hygienic medical device. You may exercise your right of withdrawal only if the foil packaging of nose tip is intact! Due to hygienic reasons, we do not replace the device if the packaging has been opened. Guiding and applicable legislation: Directive 2011/83/EU Section 16 (e) of the European Parliament and of the Commission Austrian Republic: FAGG: Section 18 (1) 5 Hungary: 45/2014. (II. 26.) Government decree Section 29 (1) (e)

To be completed by the distributor

Name and address of distributor:

Serial number of the Nosiboo Go device:
(to be found on the bottom of the device, on the round label)

Purchase date:

Type of malfunction:

Date of malfunction:

Countersignature of distributor:
(date, signature and seal)



To be completed by the service

Date of receiving:

Serviced parts:

New serial number:

Date of returning:

Countersignature and seal of service:

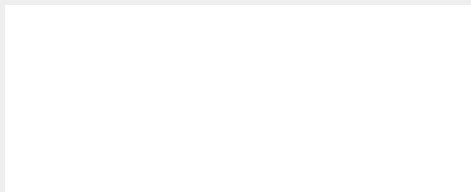

**Warranty period of the replaced parts is 24 months.
The expressed warranty does not affect the consumer's
implied warranty rights!**

nosiboo^{*}go[®]
portable nasal aspirator



DE

BEDIENUNGSANLEITUNG

Penguin-Kopf

Saugspitze

Penguin-Kopf Teil A

Flanschenschlauch

Penguin-Kopf Teil B

Filter

Gerätegehäuse

Ein-/Aus-Schalter

Akku-Ladegerät

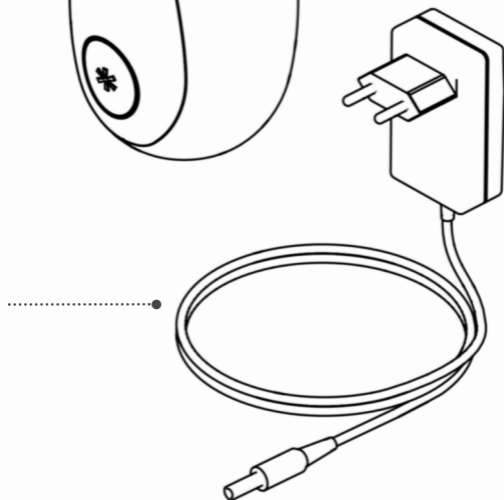
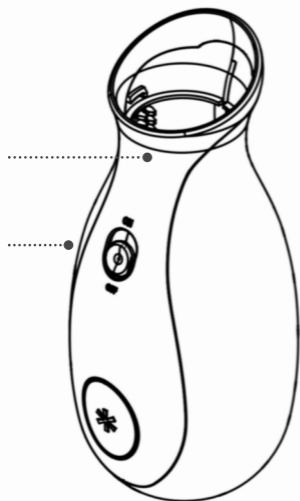
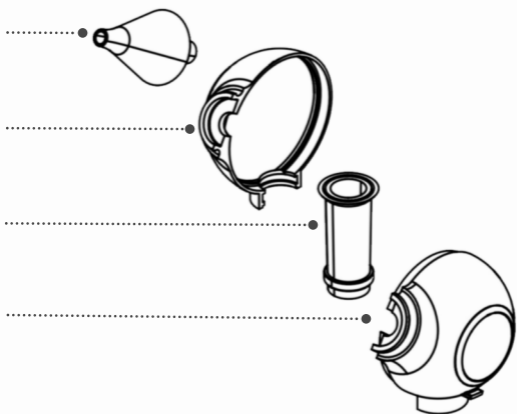

Vorwort

Liebe Kunden,

vielen Dank, dass Sie sich für den Nosiboo Go Nasensauger entschieden haben. Bitte lesen Sie die vorliegende Bedienungsanleitung aufmerksam durch, damit Sie jahrelang Freude an diesem Nasensauger haben. Bitte Bewahren Sie diese Bedienungsanleitung für Garantiezwecke sorgfältig auf.

Inhaltsverzeichnis

1. Verpackungsinhalt	30
2. Sicherheitshinweise	31
3. Verwendungszweck	37
4. Vor der Verwendung	38
5. Gebrauchsanweisung	40
6. Reinigung	42
7. Lagerung und Wartung	43
8. Fehlerbehebung	44
9. Wichtige Informationen zum Akku	45
10. Anmerkungen zum Umweltschutz	46
11. Technische Daten	46
12. Zubehör und Ersatzteile	46
13. Was tun bei einem defekten Gerät?	47
14. Internationaler Garantieschein	48

Lesen Sie bitte die Bedienungsanleitung aufmerksam durch, bevor Sie das Gerät benutzen!

Der Nosiboo Go ist ein Hygiene- und Medizinprodukt. Sie können das betreffende Rückgaberecht nur dann ausüben, wenn das Gerät und die Schutzfolie der Saugspitze unversehrt sind. Aus Hygienegründen werden Geräte mit beschädigter Schutzfolie nicht umgetauscht. Richtungsweisende und gültige Rechtsvorschriften: Richtlinie 2011/83/EU § 16 (e) des Europäischen Parlaments und des Europäischen Rates, Österreich: FAAG: § 18 (1) 5, Ungarn: 45/2014.(II. 26.) Regierungsverordnung § 29 (1) (e).

Wenn Sie Ihren Nosiboo Go registrieren, schenken wir Ihnen einen Gutscheincode. Dieser Gutscheincode kann im Nosiboo-Webshop eingelöst werden: www.nosiboo.eu/product_registration
Während der Registrierung haben Sie die Möglichkeit, eine E-Mail-Erinnerung für das Aufladen des Akkus anzufordern.

1. Verpackungsinhalt



Nosiboo Go Gerät



Akku-Ladegerät



Schnürbeutel für Unterwegs

2. Sicherheitshinweise

Erklärung der Warnzeichen



Anwendungsteile Typ BF
(erhöhter Schutz gegen Stromschlag)



Schutzklasse II (Doppelisolierung)



Name und Adresse des Herstellers



Lesen Sie die Bedienungsanleitung



Nur für den Heimgebrauch

REF

Artikelnummer (Bestellnummer)

SN

Seriennummer (Batch-Nummer)



Vor Nässe schützen!

IP21

Das Gehäuse schützt das Innere gegen feste
Objekte mit einem Durchmesser ab 12,5 mm.
Das Gehäuse bietet keinen Schutz vor Wasser.



Sondermüll



Akku



Warnung



RICHTIG!

RICHTIG!



Vorsicht



FALSCH!

FALSCH!

Die Garantie ist 24 Monate ab dem Kauftag des Gerätes gültig. Sie tritt nur dann in Kraft, wenn das Gerät bestimmungsgemäß benutzt wurde und es keine sichtbaren Beschädigungen aufweist. Ihre Geltendmachung erfolgt durch Vorlage des Kaufbelegs beim zuständigen offiziellen Händler. Der Händler des Nosiboo Go Nasensaugers ist dazu verpflichtet, Kundenbeschwerden gemäß dem Kapitel „Fehlerbehebung“ bzw. „Was tun bei einem Defekt?“ sofort entgegenzunehmen. Der Händler ist dazu verpflichtet, die Fehlersuche schriftlich zu dokumentieren. Dies kann entweder anhand einer eigenen Dokumentation oder des in dieser Bedienungsanleitung vorliegenden Garantiescheines erfolgen. Die Dokumentation muss die Beschreibung des Defektes, das Beschwerdedatum und die Seriennummer des Gerätes (siehe Etikett auf der Unterseite des Gerätes) beinhalten.

Allgemeiner Gebrauch



Benutzen Sie das Gerät nur gemäß diesen Anweisungen! Eine unsachgemäße Nutzung kann lebensgefährlich sein.

Das Gerät darf nur von Erwachsenen bedient werden!

Schalten Sie bei einem unerwarteten Ausfall oder Defekt das Gerät sofort aus!



Lassen Sie Ihre Kinder nicht mit dem Gerät spielen, denn es ist KEIN SPIELZEUG! Das Netzkabel des Ladegerätes kann sich leicht um den Hals eines Kindes wickeln.

Lassen Sie das Gerät nie unbeaufsichtigt in der Nähe von Kindern!

Das Gerät darf nicht im Badezimmer oder in einer feuchten bzw. nassen Umgebung benutzt werden!

Fassen Sie das Ladegerät nicht mit nassen Händen an!

Decken Sie die Lüftungsöffnungen auf der Rückseite des Gerätes während des Gebrauchs nicht zu!



Benutzen Sie das Gerät ausschließlich mit dem Original-Ladegerät des Herstellers! Die Nichtbeachtung dieser Vorschrift kann zu Brand führen.

Das Gerät ist ausschließlich für das Absaugen des Nasensekrets von Kindern vorgesehen! Es darf nicht für andere Zwecke benutzt werden!



Konsultieren Sie Ihren Kinderarzt, wenn sich an der Nase des Babys Hautausschläge oder Rötungen bilden und fragen Sie ihn, wann und wie häufig Sie die Nase Ihres Kindes reinigen sollten.

Bewahren Sie das Gerät und dessen Zubehör für Kinder unzugänglich auf!

Vergewissern Sie sich vor der Nutzung des Gerätes, dass jedes Einzelteil richtig angeschlossen ist!

Vergewissern Sie sich vor der Nutzung des Gerätes, dass das Gehäuse und der Penguin-Kopf nicht beschädigt oder gebrochen sind!

Vergewissern Sie sich vor der Nutzung des Gerätes, dass Sie, nachdem Sie den Saugkopf gereinigt haben, den wieder in den Penguin-Kopf eingefügt haben.



Benutzen Sie das Gerät nur mit dem Original-Penguin-Kopf des Herstellers!

Die Unterseite des Gerätes sollte während der Nutzung nach unten zeigen.



Schalten Sie das Gerät nach jeder Nutzung mit dem Ein-/Aus-Schalter wieder aus.

Bitte reinigen und trocknen Sie den Penguin-Kopf nach jeder Nutzung gründlich!

Bitte lesen und befolgen Sie das Kapitel „Wichtige Informationen zum Akku“!

Bitte lesen und befolgen Sie das Kapitel „Anmerkungen zum Umweltschutz“, besonders wenn Sie das Gerät oder Teile davon entsorgen möchten.



Führen Sie die Saugspitze niemals in den Mund oder in das Ohr Ihres Babys ein.

Drücken Sie die Saugspitze nicht zu fest oder zu tief in die Nasenöffnung des Babys.

Drücken Sie die Saugspitze nicht gegen die Nasenscheidewand!

Benutzen Sie das Gerät nicht, wenn Ihr Kind unter einer Entzündung oder unter Nasenbluten leidet. Im Fall von Schmerzen oder Blutungen beenden Sie sofort die Nutzung des Gerätes und konsultieren Sie Ihren Arzt.



Wenn der Penguin-Kopf beschädigt ist, benutzen Sie das Gerät nicht! Wechseln Sie das beschädigte Teil aus! (Eine Liste der bestellbaren Ersatzteile finden Sie im Kapitel „Zubehör und Ersatzteile“.)

Ohne den Flanschschlauch dürfen der Penguin-Kopf und das Gerät nicht benutzt werden!

Benutzen Sie nicht mehr als 5 ml isotonische Kochsalzlösung, um eingetrocknetes und dickflüssiges Nasensekret aufzuweichen. Überschüssige Kochsalzlösung im Penguin-Kopf fließt durch die Lüftungsschlitze auf der Rückseite des Gerätes hinaus.

Das Gerät darf nicht in einem klinischen oder institutionellen Umfeld benutzt werden! Das Gerät dient nur für den persönlichen Gebrauch.

Bitte stecken Sie den Penguin-Kopf nicht auf andere Geräte!

Benutzen Sie das Gerät nicht ohne den Filter!

Während des Ladeprozesses darf das Gerät nicht benutzt werden!

Reinigung, Wartung und Lagerung



Schützen Sie das Ladekabel vor Beschädigungen!



Halten Sie das Ladegerät von strahlenden Hitzequellen (z.B. Herd, Heizkörper) fern, da diese die Isolierung beschädigen könnten!

Schalten Sie das Gerät aus, wenn Sie den Penguin-Kopf zerlegen, zusammenbauen und reinigen!



Knicken Sie das Ladekabel nicht und legen Sie keine Gegenstände darauf. Ein beschädigtes Ladekabel kann zu einem Stromschlag führen.



Entfernen Sie nicht die Befestigungsschrauben am Gehäuse! Bauen Sie das Gerät nicht für andere Zwecke um! Dies kann lebensgefährlich sein!

Lassen Sie die Teile des zerlegten Penguin-Kopfes nicht in der Reichweite von Kindern liegen, da sie die Teile in den Mund nehmen und verschlucken könnten!

Waschen Sie das Gerätegehäuse oder das Ladegerät nie mit Wasser oder anderen Flüssigkeiten ab. Berühren Sie das Ladegerät nicht mit nassen Händen. Das kann zu Funktionsfehlern oder zu einem Stromschlag führen!



Vergewissern Sie sich vor dem Gebrauch des Gerätes, dass alle Teile vollständig trocken sind.



Vergewissern Sie sich vor der Nutzung des Gerätes, dass Sie, nachdem Sie den Saugkopf gereinigt haben, den Flanschenschlauch wieder in den Penguin-Kopf eingefügt haben.

Trennen Sie das Ladegerät nach dem Ladevorgang von der Steckdose!



Lagern Sie das Gerät an einem kühlen und trockenen Ort! Schützen Sie das Gerät vor direkter Sonneneinstrahlung oder Hitze!

Energieversorgung



Benutzen Sie das Gerät ausschließlich mit dem Original-Ladegerät des Herstellers! Die Nichtbeachtung dieser Vorschrift kann zu einem Brand führen.

Halten Sie das Gerät während des Ladevorgangs außerhalb der Reichweite von Kleinkindern.

Schützen Sie das Ladekabel vor Beschädigungen!

Schalten Sie das Gerät aus, wenn Sie den Penguin-Kopf zerlegen, zusammenbauen und reinigen!

Benutzen Sie das Ladegerät ausschließlich in geschlossenen Räumen!

Vergewissern Sie sich beim Laden, dass die Netzspannung zwischen 100-240 V liegt!



Benutzen Sie das Ladegerät nicht wenn es gebrochen oder beschädigt ist!

Knicken Sie das Ladekabel nicht und legen Sie keine Gegenstände darauf. Ein beschädigtes Ladekabel kann zu einem Stromschlag führen.



Falls Sie das Gerät längere Zeit nicht benutzt haben, laden Sie es vor Gebrauch vollständig auf.



Trennen Sie das Ladegerät nach dem Ladevorgang von der Steckdose!

Auch wenn Sie das Gerät über längere Zeit nicht benutzen, ist es ratsam, das Gerät in einem geladenen Zustand zu halten. Laden Sie das Gerät alle drei Monate auf, um die Funktion der Akkus zu erhalten.



Während des Ladevorgangs kann das Gerät nicht benutzt werden.

3. Verwendungszweck

Das Gerät ist ausschließlich für das Absaugen des Nasensekrets von Kindern vorgesehen! Der Penguin-Kopf hat ein patentiertes Design. Dieses verhindert, dass das abgesaugte Sekret in den Sauger gelangt.

Verwendungszweck:

- * Säuglingen das Atmen durch die Nase ermöglichen
- * Linderung der Erkältungssymptome im Kindesalter durch das Absaugen des Nasensekrets
- * Linderung von allergieähnlichen Symptomen im Kindesalter durch das Absaugen des Nasensekrets

Benutzen Sie das Gerät nicht:

- * wenn das Kind an der Bluterkrankheit leidet
- * wenn das Kind wegen geweiteter Blutgefäße häufig unter Nasenbluten leidet
- * wenn das Kind mit gerinnungshemmenden Mitteln behandelt wird
- * im Fall von angeborenen Fehlbildungen (z.B. Gaumenspalte)



Das Gerät darf nur von Erwachsenen bedient werden!



Das Gerät ist ausschließlich für das Absaugen des Nasensekrets von Kindern vorgesehen! Es darf nicht für andere Zwecke benutzt werden!

4. Vor der Verwendung

1. Aufladen des Gerätes

- a) Schließen Sie das Ladekabel am Stecker auf der Rückseite des Gerätes an.



- b) Schließen Sie das Ladegerät an das Stromnetz an.

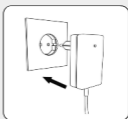

Während des Ladevorgangs leuchtet die LED-Anzeige am Ladegerät rot. Sobald der Ladevorgang abgeschlossen ist, leuchtet die Anzeige grün.

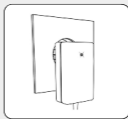

2. Zusammenbau des Penguin-Kopfes

- a) Reinigen und trocknen Sie die Teile des Penguin-Kopfes.

Penguin-Kopf Teil „A“



Penguin-Kopf Teil „B“



Saugspitze



Flanschenschlauch

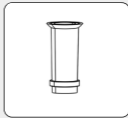

b) Setzen Sie den Flanschschlauch in eines der Penguin-Kopf-Teile.



c) Platzieren Sie den zweiten Teil des Penguin-Kopfes in der richtigen Position.



d) Drücken Sie das Saugspitze in die richtige Position.



3. Stecken Sie den Penguin-Kopf auf das Gerätegehäuse.

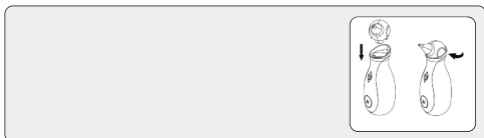

4. Das Gerät ist nun einsatzbereit.



Vergewissern Sie sich beim Laden, dass die Netzspannung zwischen 100-240 V liegt! Das Nichtbeachten dieser Vorschrift kann zu einem Stromschlag oder zu einem Brand führen!



Falls Sie das Gerät über längere Zeit nicht benutzt haben, laden Sie es vor dem Gebrauch vollständig auf.

Reinigen Sie die Teile des Penguin-Kopfes vor der Nutzung!

Vergewissern Sie sich vor dem Gebrauch des Gerätes, dass alle Teile vollständig trocken sind.



Laden Sie das vollständig aufgeladene Gerät nicht erneut auf!



Der Penguin-Kopf und das Gerät dürfen nicht ohne den Flanschschlauch benutzt werden!

Benutzen Sie das Gerät nicht ohne das beigefügte Filterteil.

5. Gebrauchsanweisung

1. Halten Sie Ihr Kind in einer stabil sitzenden Position.

Nehmen Sie Ihr Kind auf den Schoß oder stützen Sie seinen Rücken mit einem Kissen, während Sie es aufrecht halten. Sie können das Kind auch in einer Babywippe sitzen lassen.



2. Führen Sie die saubere und trockene Saugspitze in die Nasenöffnung ein.

Die Unterseite des Gerätes sollte während der Nutzung nach unten zeigen.



HINWEIS: Drücken Sie die freie Nasenöffnung des Kindes während der Gerätenutzung niemals zu!

3. Schalten Sie das Gerät mit dem Ein-/Aus-Schalter ein.

HINWEIS: Schalten Sie das Gerät aus, wenn Sie es nicht aktiv nutzen!

HINWEIS: Das Gerät schaltet sich nach 10 Minuten Betriebszeit automatisch aus. Es kann danach, abhängig vom Ladezustand, wieder eingeschaltet werden.



4. Bewegen Sie das Gerät vorsichtig in einer Kreisbewegung, um alle Bereiche innerhalb des Nasenloches zu erreichen.

TIP: Die empfohlene Behandlungsdauer pro Nasenloch beträgt 10 Sekunden.

TIP: Eine isotonische Kochsalzlösung hilft beim Auflösen von eingetrocknetem oder dickflüssigem Sekret. Lassen Sie die Kochsalzlösung einige Minuten einwirken und wischen Sie aus der Nase laufendes Sekret mit einem Taschentuch ab. Beginnen Sie dann erst mit der Benutzung des Nasensaugers.

HINWEIS: Benutzen Sie nicht mehr als 5 ml isotonische Kochsalzlösung auf einmal, denn der Penguin-Kopf kann nur diese Menge an Flüssigkeit aufnehmen.

5. Schalten Sie das Gerät nach der Nutzung mit dem Ein-/Aus-Schalter aus!

HINWEIS: Schalten Sie das Gerät nach jeder Nutzung mit dem Ein-/Aus-Schalter aus.



TIPP: Der Nosiboo Go kann täglich mehrmals verwendet werden, um Ihr Kind dabei zu unterstützen, ruhig zu atmen. Es wird empfohlen, die Atemwege des Kindes nach dem Aufwachen, vor dem Essen und vor dem Schlafengehen zu reinigen.

HINWEIS: Klären Sie die Nutzung von Nasentropfen oder sonstiger Präparate bitte mit Ihrem Arzt ab!



Das Gerät darf nur von Erwachsenen bedient werden!



Lassen Sie Ihre Kinder nicht mit dem Gerät spielen, denn es ist KEIN SPIELZEUG!

Decken Sie die Lüftungsöffnungen auf der Rückseite des Gerätes während des Gebrauchs nicht zu!

Das Gerät darf nicht im Badezimmer oder in einer feuchten bzw. nassen Umgebung benutzt werden!

Fassen Sie das Ladegerät nicht mit nassen Händen an!



Vergewissern Sie sich vor dem Gebrauch des Gerätes, dass alle Teile vollständig trocken sind.

Schalten Sie das Gerät nach jeder Nutzung mit dem Ein-/Aus-Schalter aus.

Warten Sie nach der Nutzung des Gerätes und falls sich der Akku während des Gebrauchs entladen hat mit dem Aufladen einige Minuten, bis sich das Gerät abgekühlt hat.



Ohne den Flanschenschlauch dürfen der Penguin-Kopf und das Gerät nicht benutzt werden!



Benutzen Sie das Gerät nicht ohne den Filter!

Benutzen Sie nicht mehr als 5 ml isotonische Kochsalzlösung, um eingetrocknetes und dickflüssiges Nasensekret aufzuweichen. Überschüssige Kochsalzlösung im Penguin-Kopf fließt durch die Lüftungsschlitze auf der Rückseite des Gerätes hinaus.

6. Reinigung

1. Entfernen Sie den Penguin-Kopf vom Gerätegehäuse. Entfernen Sie die Saugspitze und öffnen Sie den Penguin-Kopf.

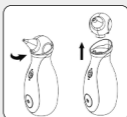

2. Waschen Sie den Flanschenschlauch, die Saugspitze und die beiden Hälften des Penguin-Kopfes in lauwarmem Spülwasser. Lassen Sie die Teile danach trocknen.



3. Wischen Sie das Gehäuse mit einem trockenen und weichen Tuch ab; vermeiden Sie bei der Reinigung des Gehäuses Flüssigkeiten, Waschmittel oder Chemikalien!



Schalten Sie das Gerät aus, wenn Sie den Penguin-Kopf zerlegen, zusammenbauen und reinigen!



Waschen Sie das Gerätegehäuse oder das Ladegerät nie mit Wasser oder sonstigen Flüssigkeiten ab.

Berühren Sie das Ladegerät nicht mit nassen Händen. Das kann zu Funktionsfehlern oder zu einem Stromschlag führen!



Bitte reinigen und trocknen Sie den Penguin-Kopf nach jeder Nutzung gründlich!



Vergewissern Sie sich vor dem Gebrauch des Gerätes, dass alle Teile vollständig trocken sind.

Sollte durch unsachgemäßen Gebrauch Flüssigkeit in das Gerät gelangen, lassen Sie es vollständig trocknen, bevor Sie es wieder benutzen.



Zerlegen Sie nicht das Gerätegehäuse!

Halten Sie das Gerät von strahlenden Hitzequellen fern.

7. Lagerung und Wartung

Lagerung

1. Lagern Sie das Gerät so, dass der Ein-/Aus-Schalter nicht betätigt wird. So vermeiden Sie, dass sich das Gerät zufällig einschaltet.
2. Lagern Sie das Gerät an einem trockenen Ort, der vor Staub und Beschädigungen geschützt ist (z.B. in einem Schrank).

HINWEIS:

Lagern Sie das Gerät fern von Hitzequellen. Lassen Sie es keinesfalls im Auto liegen!

HINWEIS:

Die empfohlene Lagertemperatur des Akkus liegt zwischen 10-30 °C. Unsachgemäße Lagerung kann zu Leistungsabfall führen.

HINWEIS:

Laden Sie das Gerät alle drei Monate auf, um die Funktion der Akkus zu erhalten.

Wartung

Unter dem Penguin-Kopf befindet sich ein spezieller Filter. Er schützt das Gerät vor dem Eindringen von Staub und kleinen Objekten. Falls sich die Saugleistung des Gerätes vermindert, überprüfen Sie den Filter. Ist er stark verschmutzt oder verstopft, sollte er gewechselt werden. (Die Liste der Ersatzteile finden Sie im Kapitel „Zubehör und Ersatzteile“.)



Nosiboo Go Accessory Set Info: www.nosiboo.eu



Schützen Sie das Ladekabel vor Beschädigungen!

Halten Sie das Ladegerät von strahlenden Hitzequellen fern!



Lassen Sie die bei der Reinigung zerlegten Teile des Penguin-Kopfes nicht in der Reichweite von Kindern liegen!

Benutzen Sie das Ladegerät nicht wenn es beschädigt ist, denn es kann zum Stromschlag führen!

Legen Sie keine Gegenstände auf das Ladekabel, denn es kann zu einem Brand führen!



Vergewissern Sie sich vor dem Gebrauch des Gerätes, dass alle Teile vollständig trocken sind.

Lagern Sie das Gerät an einem kühlen und trockenen Ort! Schützen Sie das Gerät vor direkter Sonneneinstrahlung oder Hitze!

Falls Sie das Gerät über längere Zeit nicht benutzt haben, laden Sie es vor dem Gebrauch vollständig auf.

8. Fehlerbehebung

Problem

Das Gerät kann nicht eingeschaltet werden.

Ursache

Das Gerät ist nicht aufgeladen.

Lösungsvorschlag

Schließen Sie das Ladegerät erst am Nasensauger und dann an der Steckdose mit einer Netzspannung zwischen 100 und 240 V an.

Problem

Die Saugkraft des Gerätes hat sich verringert.

Ursache

Der Penguin-Kopf ist verstopft oder wurde nicht richtig zusammengesetzt.

Lösungsvorschlag

Bitte zerlegen und reinigen Sie den Penguin-Kopf. Setzen Sie ihn nach dem Trocknen gemäß der vorliegenden Bedienungsanleitung wieder zusammen.

Problem

Die Saugkraft des Gerätes hat sich verringert.

Ursache

Der Filter ist abgenutzt.

Lösungsvorschlag

Wechseln Sie den Filter (siehe Kapitel „Lagerung und Wartung“).

Problem

Sekret/Flüssigkeit ist in das Gerät eingedrungen.

Ursache

Das Gerät wurde während des Gebrauches nicht richtig gehalten.

Lösungsvorschlag

Schalten Sie das Gerät aus. Reinigen Sie den Penguin-Kopf. Lassen Sie anschließend sowohl den Penguin-Kopf als auch das komplette Gerät trocknen.

Problem

Sekret/Flüssigkeit ist in das Gerät eingedrungen.

Ursache

Es wurde zu viel Kochsalzlösung benutzt.

Lösungsvorschlag

Reduzieren Sie die Menge der Kochsalzlösung auf unter 5 ml. Schalten Sie das Gerät aus, reinigen und trocknen Sie sowohl den Penguin-Kopf als auch das Gerät. Überprüfen Sie den Filter und wechseln Sie ihn aus, falls nötig.

Problem

Sekret/Flüssigkeit ist in das Gerät eingedrungen.

Ursache

Der Flanschenschlauch wurde vor Gebrauch nicht in den Penguin-Kopf eingesetzt.

Lösungsvorschlag

Schalten Sie das Gerät aus, reinigen und trocknen Sie sowohl den Penguin-Kopf als auch das Gerät. Vergewissern Sie sich vor der erneuten Nutzung, dass Sie nach der Reinigung des Saugkopfes den Flanschenschlauch wieder in den Penguin-Kopf eingefügt haben.

9. Wichtige Informationen zum Akku

Der Nosiboo Go Nasensauger funktioniert mit einem Lithium-Polymer (7,4 V - 1500 mAh) Akku.

Der Akku darf nur im Nosiboo-Fachservice ausgetauscht werden!

Laden Sie das Gerät alle drei Monate auf, um die Funktion der Akkus zu erhalten.

Warten Sie nach der Nutzung des Gerätes und falls sich der Akku während des Gebrauchs entladen hat mit dem Aufladen einige Minuten, bis sich das Gerät abgekühlt hat.

Die 12 Monate Garantie auf den Akku bezieht sich nur auf mögliche Produktionsfehler.

Die Garantie kann bei Kapazitäts-verlust nicht in Anspruch genommen werden.

10. Anmerkungen zum Umweltschutz

Das Gerät darf nicht im Hausmüll entsorgt werden, denn Elektrogeräte gelten als Sondermüll. Darauf weisen wir auf der Verpackung mit folgendem Symbol hin:



Der Penguin-Kopf stellt kein Umweltrisiko dar und kann daher im Hausmüll entsorgt werden.

11. Technische Daten

Motorleistung: 32 W **Erreichbare Druckdifferenz:** 40 mbar
Erreichbare Luftströmung: 0,8 l/sec **Energieversorgung:** 100-240 V, 50-60 Hz **Akkumulator:** Li-Polymer Akku-Pack **Akku-Typ:** 7.4 V 1500 mAh **DC Ladegerätleistung:** 12 W **Verpackungsschutz:** IP21
Schutzklasse: II **Typ der Anwendungsteile:** BF **Anwendungsteile:** komplettes Gerätegehäuse **Betriebsart:** nicht kontinuierlich
Betriebslänge: eingeschaltet 10 Minuten / erneuter Start möglich
Kontinuierliche Betriebslänge: max. 10 min **Durchschnittstemperatur des Gerätegehäuses:** 30-35 °C nach 1 Minute Betriebszeit
Lärmpegel: 55-62 dB **Temperaturbereich:** -10 °C bis +40 °C
Relative Luftfeuchtigkeit: max. 75% **Geplante Lebensdauer des Gerätegehäuses (elektrische Teile):** 3 Jahre **Geplante Lebensdauer des Penguin-Kopfes:** 3 Monate **Durchmesser des in die Nase eingeführten Teils am Penguin-Kopf:** min. 5,6 mm **Länge des in die Nase eingeführten Teils am Penguin-Kopf:** min. 32 mm
Gewicht (Gerätegehäuse): 375 g
Größe (Gerätegehäuse, B x H x T): 77 x 190 x 77 mm
Größe (komplette, verpackte Einheit, B x H x T): 95 x 257 x 83 mm

Wir behalten uns das Recht vor, technische Änderungen durchzuführen.

12. Zubehör und Ersatzteile



AC-07-03 Penguin-Kopf



AC-08-01 Filter



AC-09-01 Akku-Ladegerät

Ersatzteile können beim Nosiboo-Fachservice bestellt werden:

Attract Kft.

H-7622 Pécs, Siklósi út 1/1., Ungarn

Tel.: +36 72 551 642 (Mo-Fr: 8-16 Uhr)

E-Mail: customerservice@nosiboo.com

Nosiboo Go Accessory Set Info: www.nosiboo.eu

13. Was tun bei einem defekten Gerät?

Der Hersteller gewährt ab dem Kauftag des Nasensaugers 24 Monate Garantie auf das Gerät und 12 Monate auf den eingebauten Akku. Die Garantie tritt nur dann in Kraft, wenn das Gerät bestimmungsgemäß benutzt wurde und es keine sichtbaren Beschädigungen aufweist. Die 12 Monate Garantie auf den Akku beziehen sich nur auf mögliche Produktionsfehler. Die Garantie kann bei Kapazitätsverlust nicht in Anspruch genommen werden.

Zunächst muss geklärt werden, ob ein Defekt vorliegt und ob dieser Defekt durch eigenes Verschulden des Gerätebenutzers oder unverschuldet zustande gekommen ist. Die folgenden Prüfschritte kann jeder Benutzer zuhause selbst befolgen, bzw. nach dem Vorlegen der betreffenden Rechnung oder des ausgefüllten Garantiescheines zusammen mit dem offiziellen Händler oder mit seinem Service-Vertreter durchführen. Der Händler oder die mit der Fehlersuche beauftragte juristische Person ist dazu verpflichtet, den in der Bedienungsanleitung enthaltenen Garantieschein auszufüllen oder das von ihm benutzte offizielle Garantiefomular auszustellen. Der Vorgang der Fehlerbehandlung muss ausführlich dokumentiert werden. Diese Dokumentation muss innerhalb von 24 Stunden an den Hersteller weitergeleitet werden.

Was deckt die Garantie ab?

Die Garantie tritt nur dann in Kraft, wenn das Gerät bestimmungsgemäß benutzt wurde und es gemäß dem Kapitel „Was deckt die Garantie nicht ab“ keine sichtbaren Beschädigungen aufweist.

Problem

Sie bemerken während des Gerätebetriebs unübliche Vorfälle wie z.B. ungewöhnlich laute Betriebsgeräusche, ein Surren oder Zucken des Gerätes oder dass sich das Gerät nach etwa 10 Minuten nicht automatisch ausschaltet.

Ist die Garantie gültig?

Wenn Sie während des Gerätebetriebs unübliche Vorfälle bemerken und das Gerät gemäß dem Kapitel „Was deckt die Garantie nicht ab?“ keine sichtbaren Beschädigungen aufweist, ist die Garantie auf das gekaufte Gerät gültig.

Was deckt die Garantie nicht ab?

Das Gerät ist ausschließlich für den persönlichen Gebrauch vorgesehen. Die Garantie deckt keine Schäden ab, die auf zu intensive Nutzung, unsachgemäße Anwendung, Missbrauch oder falsche Lagerung zurückzuführen sind. Außerdem werden ebenfalls keine daraus folgenden und zufällig entstandenen Schäden sowie Kollateralschäden abgedeckt. Ebenso bestehen keine Garantieansprüche bei einem Kapazitätsverlust des Akkus.

Problem

Ist die Garantie gültig?

Ein beschädigtes Etikett weist auf das unbefugte Öffnen des Gerätegehäuses hin.

Aufgrund nicht bestimmungsgemäßer Verwendung ist die Garantie für das Gerät erloschen.

Die äußeren Beschädigungen des Gerätegehäuses weisen auf das unbefugte Öffnen des Gerätegehäuses hin.

Aufgrund nicht bestimmungsgemäßer Verwendung ist die Garantie für das Gerät erloschen.

Eine starke Verunreinigung des Filters und Verschmutzungen innerhalb des Gerätegehäuses weisen auf die nicht bestimmungsgemäße Verwendung des Gerätes hin.

Aufgrund nicht bestimmungsgemäßer Verwendung ist die Garantie für das Gerät erloschen.

Wenn der Ein-/Aus-Schalter erkennbar beschädigt oder locker ist, klemmt oder vom Gerätegehäuse getrennt ist, entstand der Gerätedefekt durch äußere Gewalteinwirkung. Dies zieht keine Garantiepflicht nach sich.

Aufgrund nicht bestimmungsgemäßer Verwendung ist die Garantie für das Gerät erloschen.

Was tun im Garantiefall?

Der Händler des Nosiboo Go Nasensaugers ist dazu verpflichtet, Kundenbeschwerden gemäß dem Kapitel „Fehlerbehebung“ bzw. „Was tun bei einem Defekt?“ sofort entgegenzunehmen. Beim Vorliegen eines Garantiefalles muss das Gerät sofort repariert oder ersetzt werden. Der Händler ist dazu verpflichtet, die Fehlersuche schriftlich zu dokumentieren. Dies kann entweder anhand einer eigenen Dokumentation oder des in dieser Bedienungsanleitung vorliegenden Garantiescheines erfolgen. Die Dokumentation muss die Beschreibung des Defektes, das Beschwerdedatum und die Seriennummer des Gerätes (siehe Etikett auf der Unterseite des Gerätes) beinhalten.

Kontaktmöglichkeiten des Fachservice

Attract Kft.

H-7622 Pécs, Siklósi út 1/1., Ungarn

Tel.: +36 72 551 642 (Mo-Fr: 8-16 Uhr)

E-Mail: customerservice@nosiboo.com

14. Internationaler Garantieschein

Der Nosiboo Go ist ein Hygiene- und Medizinprodukt. Sie können das betreffende Rückgaberecht nur dann ausüben, wenn das Gerät und die Schutzfolie der Saugspitze unversehrt sind. Aus Hygienegründen werden Geräte mit beschädigter Schutzfolie nicht umgetauscht. Richtungsweisende und gültige Rechtsvorschriften: Richtlinie 2011/83/EU § 16 (e) des Europäischen Parlaments und des Europäischen Rates, Österreich: FAAG: § 18 (1) 5, Ungarn: 45/2014.(II. 26.) Regierungsverordnung § 29 (1) (e).

Wird durch den Händler ausgefüllt

Name und Adresse des Händlers:

Seriennummer des Nosiboo Go Gerätes:
(siehe Etikett am unteren Teil des Gerätes)

Kaufdatum:

Beschreibung des Defektes:

Datum des Defektes:

Unterschrift des Händlers:
(Datum, Unterschrift und Stempel)

Vom Service auszufüllen

Eingangsdatum:

Reparierte Teile:

Neue Seriennummer:

Datum der Rücksendung:

Gegenzeichnung und Stempel des Service:

Die Garantie auf die ausgetauschten Ersatzteile beträgt 24 Monate. Die angegebene Garantie beeinflusst das Recht des Verbrauchers auf die gesetzlich geregelte Gewährleistung nicht!

***nosiboo[®]go**
portable nasal aspirator



ES

MANUAL DEL USUARIO

Cabeza Penguin

Pico nasal

Cabeza Penguin lado A

**Tubo de succión
con cuello**

Cabeza Penguin lado B

Malla de aire

Caja del aparato

Botón de encendido

Cargador

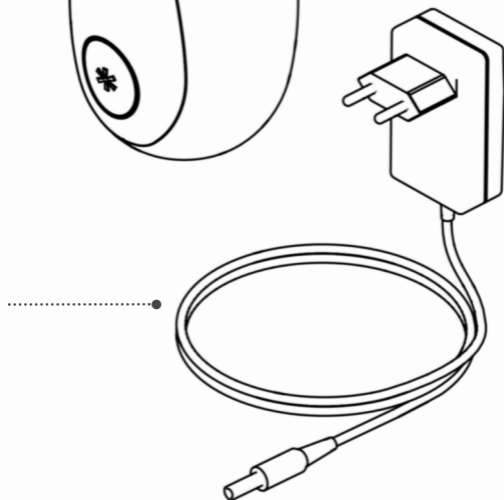
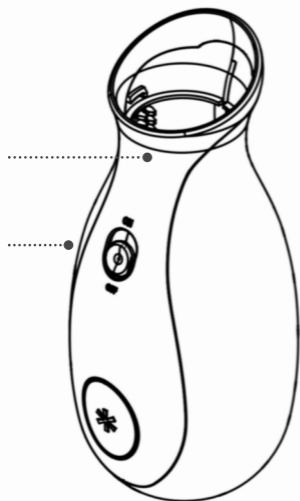
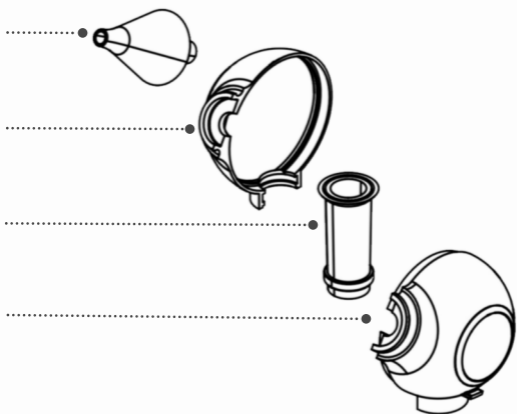

Prefacio

Estimado Cliente:

Gracias por comprar nuestro aspirador nasal Nosiboo Go. Por favor, lea con atención el Manual del Usuario para asegurar el uso eficaz del aspirador nasal durante muchos años. Conserve este manual con fines de garantía.

Índice

1. Contenido del paquete	54
2. Instrucciones de seguridad	55
3. Áreas de uso	61
4. Antes del uso	62
5. Instrucciones de uso	64
6. Limpieza	66
7. Almacenamiento y mantenimiento	67
8. Guía de solución de problemas	68
9. Precauciones de la batería	69
10. Notas medioambientales	70
11. Datos técnicos	70
12. Accesorios, piezas de recambio	70
13. ¿Qué hacer en caso de fallos?	71
14. Tarjeta de garantía internacional	72

Antes de utilizar el aparato, por favor, lea con atención el Manual del Usuario.

Nosiboo Go es un dispositivo médico higiénico. Usted puede ejercer su derecho de desistimiento sólo si el dispositivo y la película protectora del pico nasal están intactos. Productos con película abierta no se cambian por razones de higiene.

Directrices y legislación vigente: Directiva del Parlamento Europeo y de la Comisión Europea 2011/83/EU § 16 (e), República de Austria: FAGG: § 18 (1) 5, Hungría: Decreto Gubernamental 45/2014. (26/II§.), decreto 29 (1) (e). Registre su aparato y le enviaremos un cupón que le permite comprar un producto con descuento. El cupón puede ser utilizado en la tienda online del fabricante de Nosiboo Go:

www.nosiboo.eu/product_registration Durante el proceso de registro, tendrá la posibilidad de solicitar notificación por correo electrónico sobre la carga de la batería.

1. Contenido del paquete



Dispositivo Nosiboo Go



Cargador



Bolsa con cuerdas

2. Instrucciones de seguridad

Señales de seguridad



Partes tocables tipo BF
(una mayor protección contra las descargas eléctricas)



Dispositivo de clase II (doble aislamiento)



Nombre y dirección del fabricante



Leer las instrucciones de uso



Sólo para uso doméstico

REF

Número del artículo (número del pedido)

SN

Número de serie (número de fabricación)



¡Manténgalo seco!

IP21

La caja del aparato impide la introducción de objetos de más de 12,5 mm. La caja no protege contra la penetración del agua.



Residuo peligroso



Batería



Advertencia



DEBE



Precauciones



NO DEBE

La garantía es válida durante 24 meses desde la fecha de adquisición del aparato. La garantía puede ser validada si el aparato ha sido usado de acuerdo a su función y no muestra ningún indicio de daño físico. La garantía se valida frente al distribuidor oficial del aparato presentando la factura original. El vendedor del aparato Nosiboo Go está obligado a atender inmediatamente las quejas relacionadas con el funcionamiento del aparato de acuerdo con lo detallado en los capítulos Guía de solución de problemas y ¿Qué hacer en caso de fallos? del Manual del Usuario. El vendedor del aparato está obligado a documentar por escrito la búsqueda de defectos. Puede hacerlo en su documentación propia o en la tarjeta de Garantía anexa al Manual del Usuario. De todos modos, la documentación tiene que contener el fallo detectado, la fecha y el número de serie individual que se encuentra en la etiqueta en la parte inferior de la caja del aparato.

Instrucciones generales



Use el dispositivo sólo según las instrucciones. El uso inadecuado puede ser mortalmente peligroso.



El dispositivo sólo debe ser manejado por adultos.

En caso de cualquier fallo inesperado o funcionamiento anormal, apague el aparato inmediatamente.



No permita que los niños jueguen con el dispositivo ya que **NO ES UN JUGUETE**. (El cable de carga podría fácilmente enredarse en el cuello del niño.)



No dejar el dispositivo al alcance de niños sin vigilancia.

Está **PROHIBIDO** usar el aparato en el cuarto de baño u otro ambiente húmedo.

No tocar el cargador con las manos húmedas.

No cubrir los respiraderos en la parte trasera de la caja del aparato durante el uso.



Usar el aparato exclusivamente con el cargador suministrado por el fabricante. De lo contrario, podrá provocar incendios.

El aparato sirve exclusivamente para la eliminación de las secreciones nasales de los niños. No se puede utilizar con otros fines.



En caso de que aparezcan manchas rojas en la nariz del niño, consulte a su médico, quien le aconsejará sobre cuándo y con qué frecuencia debe limpiar la nariz de su bebé.

Mantenga el dispositivo y sus accesorios fuera del alcance de los niños.

Antes del uso, asegúrese de que cada unidad esté conectada correctamente en su lugar.

Antes del uso, verifique que la caja del aparato y la cabeza Penguin no estén deterioradas o rotas.

Antes de usar el aparato, verifique si ha colocado el tubo de succión con cuello en la cabeza Penguin después de limpiarlo.



Sólo utilizar el dispositivo con la cabeza Penguin proporcionada por el fabricante.

Durante el uso, la parte inferior del dispositivo deberá apuntar hacia abajo.



Después del uso, siempre apague el aparato presionando el botón de encendido.

Siempre lave y seque exhaustivamente la cabeza Penguin después del uso.

Lea y siga las instrucciones del capítulo "Precauciones de la batería".

Lea y siga las instrucciones del capítulo "Notas medioambientales" si quiere tirar el aparato o alguna de sus piezas a la basura.



No insertar el pico nasal en la boca o las orejas del bebé.

No empujar o insertar el pico nasal muy profundamente en la nariz.

No empujar el pico nasal hacia la pared del orificio nasal.

No use el dispositivo si su hijo padece de inflamación o sangrado nasal. En caso de que ocurra dolor o sangrado, suspenda inmediatamente el uso y consulte con su médico.



No use el dispositivo si nota que la cabeza Penguin está dañada. Reemplace las piezas dañadas (La lista de las piezas de recambio se encuentra en la sección "Accesorios, piezas de recambio").

No usar la cabeza Penguin y el aparato sin el tubo de succión con cuello.

No use más de 5 ml de solución fisiológica para ablandar las secreciones nasales secas y muy espesas. El exceso de solución en la cabeza Penguin saldrá por los respiaderos de ventilación en la parte trasera del dispositivo.

No use el dispositivo en un entorno clínico o institucional. Es sólo para uso personal.

No conecte la cabeza Penguin a otros dispositivos.

No usar el aparato sin la malla de aire.

No utilice el dispositivo mientras se carga.

Limpieza, mantenimiento y almacenamiento



Proteger el cargador contra deterioros.



Mantener el cargador lejos de fuentes del calor (p. ej., estufas, radiadores o convectores), porque ello puede causar daño en el aislamiento.

Apagar el dispositivo antes de montar, desmontar y limpiar la cabeza Penguin.



No deteriore el cargador, ni coloque objetos pesados sobre el mismo para evitar daños. Un cable dañado puede provocar una descarga eléctrica.



No retirar los tornillos de montaje de la caja. No transforme el aparato con otros fines, ya que puede ser mortalmente peligroso.

No dejar las piezas de la cabeza Penguin desmontada al alcance de niños, porque pueden ponérselos en la boca y tragarlos.

No lavar la caja del aparato o el cargador con agua u otro líquido. No tocar el cargador con las manos húmedas. Esto puede provocar avería o una descarga eléctrica.



Antes del próximo uso, asegurarse de que todas las piezas estén completamente secas.



Verifique que se ha introducido el tubo de succión con cuello en la cabeza Penguin después de limpiarlo.

Siempre desconectar el cargador del enchufe después de cargar el aparato.



Almacenar el dispositivo en un lugar fresco y seco. Evitar la exposición directa a la luz solar o al calor.

Fuente de alimentación



Usar el aparato exclusivamente con el cargador suministrado por el fabricante. De lo contrario, puede provocar incendios.

No dejar el dispositivo al alcance de niños mientras se carga.

Proteja el cargador contra deterioros.

Apagar el dispositivo antes de montar, desmontar y limpiar la cabeza Penguin.

El cargador es apto sólo para uso en interiores.

Asegurarse de usar el dispositivo solamente con corriente de 100-240 V.



No usar el cargador si está roto o dañado.

No deteriore el cargador, ni coloque objetos pesados sobre el mismo para evitar daños. Un cable dañado puede provocar una descarga eléctrica.



Antes del uso, cargue la batería si no ha usado el dispositivo durante un largo período de tiempo.



Siempre desconectar el cargador del enchufe cuando no esté en uso.

Si el aparato no está en uso durante un tiempo prolongado es aconsejable mantenerlo cargado, recargándolo cada 3 meses para preservar la duración de la batería.



No utilice el dispositivo mientras se carga.

3. Áreas de uso

El aparato sirve exclusivamente para la eliminación de las secreciones nasales de los niños. La cabeza Penguin de diseño patentado evita que la secreción penetre en el dispositivo.

Propósito de uso:

- * asegurar la respiración nasal de lactantes
- * aliviar los síntomas del resfriado infantil por medio de la aspiración de la mucosidad nasal
- * aliviar los síntomas alérgicos de la infancia mediante la eliminación de la secreción nasal

No usar el aparato en los siguientes casos:

- * si el niño tiene hemofilia
- * si el niño tiene sangrado nasal frecuente, debido a la dilatación de las venas de la cavidad nasal
- * si el niño toma anticoagulantes
- * en caso de malformaciones congénitas (p. ej., paladar hendido)



El dispositivo sólo debe ser manejado por adultos.



El aparato sirve exclusivamente para la eliminación de las secreciones nasales de los niños. No se puede utilizar con otros fines.

4. Antes del uso

1. Cargar el aparato

- a) Conectar el cable de carga al enchufe en la parte trasera del aparato.



- b) Enchufar el cargador a la red eléctrica.

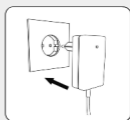

Si el indicador LED del cargador está de color rojo, la carga está en proceso. La carga se completa una vez que la luz cambia a verde.

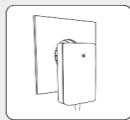

2. Montaje de la cabeza Penguin

- a) Limpiar y secar las piezas de la cabeza Penguin.

Cabeza Penguin lado A



Cabeza Penguin lado B



Pico nasal

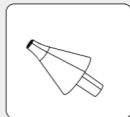

Tubo de succión con cuello

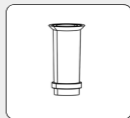

b) Insertar el tubo de succión con cuello a un lado de la cabeza Penguin.



c) Insertar la otra parte de la cabeza Penguin en la posición correcta.

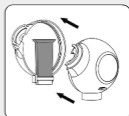

d) Colocar el pico nasal a su lugar adecuado.



3. Conectar la cabeza Penguin a la caja del aparato.

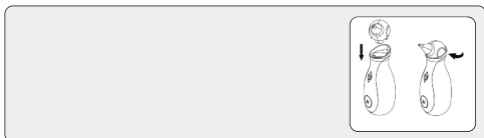

4. El aparato está listo para su uso.



Asegurarse de usar el dispositivo solamente con corriente de 100-240 V. De lo contrario, puede provocar descargas eléctricas o incendios.



Antes del uso, cargue la batería si no ha usado el dispositivo durante un largo período de tiempo.

Limpiar las piezas de la cabeza Penguin antes del uso.

Asegurarse de que todas las piezas estén completamente secas antes del uso.



No recargar el aparato justo después de que se haya cargado.

No usar la cabeza Penguin y el aparato sin el tubo de succión con cuello.

No usar el aparato sin la malla de aire.

5. Instrucciones de uso

1. Mantenga a su hijo en una posición sentada estable.

Sentar al niño en su regazo y abrazarle, o recostarlo en una almohada o en una butaca reclinable.



2. Introducir el pico nasal limpio y seco en el orificio nasal.

Durante el uso, la parte inferior del dispositivo deberá apuntar hacia abajo.



NOTA: No tape el orificio nasal libre mientras utiliza el aspirador nasal.

3. Encender el dispositivo presionando el botón de encendido.

NOTA: Siempre apagar el dispositivo cuando no esté en uso activo.

NOTA: El dispositivo se detiene después de un uso continuo de 10 minutos, pero es posible reiniciarlo dependiendo del nivel de carga de la batería.



4. Mover el dispositivo cuidadosamente y con movimientos circulares para alcanzar todas las áreas del orificio nasal.

CONSEJO: La duración recomendada de la aspiración es de unos 10 segundos en cada orificio nasal.

CONSEJO: Se puede ablandar las secreciones secas o muy espesas con una solución salina ligera. Después de aplicar la solución, espere unos minutos, limpie la secreción excesiva con un pañuelo de papel y luego use el aspirador nasal de acuerdo a las indicaciones.

NOTA: No usar una cantidad mayor de 5 ml de solución salina a la vez. El diseño patentado de la cabeza Penguin tiene capacidad para contener 5 ml de líquido ligero de forma segura, evitando que la mucosidad entre en la caja del aparato.

5. Después del uso, apague el aparato presionando el botón de encendido.

NOTA: Siempre apague el aparato después del uso.



CONSEJO: El aspirador nasal Nosiboo Go puede ser utilizado varias veces al día. El objetivo general es proporcionar una respiración tranquila a los niños. Es recomendable limpiar las vías respiratorias de los pequeños después de despertarse, antes de comer y dormir.

NOTA: Los descongestivos nasales u otros preparados deben ser utilizados según las indicaciones de su médico.



El dispositivo sólo debe ser manejado por adultos.



No permitir que los niños jueguen con el dispositivo ya que NO ES UN JUGUETE.

No cubrir los respiraderos en la parte trasera de la caja del aparato durante el uso.

Está PROHIBIDO usar el aparato en el cuarto de baño u otro ambiente húmedo.

No tocar el cargador con las manos húmedas.



Asegurarse de que todas las piezas estén completamente secas antes del uso.

Después del uso, siempre apague el aparato presionando el botón de encendido.

Después del uso, o si la batería está baja espere unos minutos hasta que el aparato se enfríe y sólo después empiece a cargarlo.



No usar la cabeza Penguin y el aparato sin el tubo de succión con cuello.

No usar el aparato sin la malla de aire.

No usar más de 5 ml de las soluciones fisiológicas. El exceso de solución en la cabeza Penguin saldrá por los respiaderos de ventilación de la parte trasera del dispositivo.

6. Limpieza

1. Retirar la cabeza Penguin de la caja del aparato, quitar el pico nasal y abrir la caja.



2. Lavar el tubo de succión con cuello, el pico nasal y la cabeza Penguin en agua tibia con detergente para vajillas y secarlos.



3. Limpiar la caja del aparato con una toalla seca y suave; no debe usar líquidos, detergentes o productos químicos.



Cuando monte, demonte o limpie la cabeza Penguin, el dispositivo siempre deberá estar apagado.



No lavar la caja del aparato o el cargador con agua u otro líquido.

No tocar el cargador con las manos húmedas, pues esto puede provocar un fallo o una descarga eléctrica.



Lavar exhaustivamente la cabeza Penguin después de cada uso.



Antes del próximo uso, asegurarse de que todas las piezas estén completamente secas.

Si debido a un uso inadecuado, entrara líquido en la caja del aparato, asegúrese de que esté completamente seco antes del próximo uso.



No desmontar la caja del aparato.

Mantener la caja del aparato alejada de fuentes de calor radiante.

7. Almacenamiento y mantenimiento

Almacenamiento

1. Almacenar el dispositivo evitando que el botón de encendido pueda ser presionado por algún objeto y se encienda solo.
2. Guardar el dispositivo en un lugar cerrado y protegido del polvo y daños (p. ej., en un armario).

NOTA:

No guardar el aparato cerca de fuentes de calor radiante. No dejarlo en un vehículo donde pueda sobrecalentarse.

NOTA:

La temperatura de almacenamiento recomendada para la batería del dispositivo es de entre 10–30 °C. Debido a condiciones de almacenamiento inapropiadas, puede ocurrir una caída de rendimiento.

NOTA:

Para conservar el rendimiento de la batería, se recomienda encender y recargar el aparato cada 3 meses.

Mantenimiento

Debajo de la cabeza Penguin se encuentra una malla de aire especial que previene que objetos sólidos y polvo penetren en la caja del aparato. En caso de caída del rendimiento se recomienda examinar la malla de aire.

Si está sucia o tapada, reemplázela. (Hay una lista de repuestos en la sección „Accesorios, piezas de recambio”).

Nosiboo Go Accessory Set Info: www.nosiboo.eu





Proteja el cargador contra deterioros.

Mantenga el cargador lejos de fuentes del calor radiante.



No dejar las piezas de la cabeza Penguin desmontada al alcance de niños.

No usar un cargador dañado, ya que puede provocar una descarga eléctrica.

No colocar objetos pesados sobre el cable del cargador porque el uso del cable dañado puede provocar incendios.



Antes de montar el dispositivo, asegurarse de que todas las piezas estén completamente secas.

Almacenar el aparato en un lugar fresco y seco, evitando la exposición directa a la luz solar o al calor.

Antes del uso, cargue la batería si no ha usado el dispositivo durante un largo período de tiempo.

8. Guía de solución de problemas

Problema

El aparato no se enciende.

Causa

El dispositivo no está cargado.

Recomen-
dación

Conectar el cargador al aparato, y luego, a la red eléctrica de 100-240 V.

Problema

La potencia de succión ha disminuido.

Causa

La cabeza Penguin se ha tapado o está mal montada.

Recomen-
dación

Desmonte y limpie la cabeza Penguin. Después de secarla, móntela de según lo descrito en el Manual del Usuario.

Problema

La potencia de succión ha disminuido.

Causa

La malla de aire se ha desgastado.

Recomen-
dación

Cambie la malla de aire de acuerdo al capítulo de „Almacenamiento y mantenimiento” del Manual del Usuario.

Problema

Secreción o líquido han penetrado en el aparato.

Causa

Posición incorrecta del dispositivo durante el uso.

Recomen-
dación

Apague el aparato, limpie y seque la cabeza Penguin y deje que la caja del aparato se seque.

Problema

Secreción o líquido han penetrado en el aparato.

Causa

Cantidad excesiva de solución fisiológica.

Recomen-
dación

Disminuya la cantidad de la solución fisiológica a menos de 5 ml. Apague el aparato, seque la cabeza Penguin y la caja del aparato. Examine la malla de aire y en caso necesario, cámbiela.

Problema

Secreción o líquido han penetrado en el aparato.

Causa

El tubo de succión con cuello no ha sido insertado en la cabeza Penguin.

Recomen-
dación

Apague el aparato, limpie y seque la cabeza Penguin y la caja del aparato. Antes de usar el aparato, siempre verifique si ha colocado el tubo de succión con cuello en la cabeza Penguin después de limpiarlo.

9. Precauciones de la batería

El dispositivo Nosiboo Go funciona con batería de polímero de litio (7,4 V, 1500mAh).

La batería puede ser reemplazada exclusivamente por el Centro de Servicios Especializado.

Para conservar el rendimiento de la batería, es recomendado encender y recargar el aparato cada 3 meses.

Después del uso, o si la batería está baja, espere unos minutos hasta que el aparato se enfríe y sólo después empiece a cargar el dispositivo. La garantía de 12 meses de la batería sólo se aplica a defectos de fabricación, no a la pérdida de capacidad.

10. Notas medioambientales

Una vez terminada la vida útil del aparato no lo tire a la basura doméstica normal, ya que los artículos electrónicos se consideran residuos peligrosos. Esto se señala en el embalaje con el siguiente símbolo:



La cabeza Penguin no representa un riesgo serio para el medio ambiente, por eso es posible tratarla como basura doméstica.

11. Datos técnicos

Potencia del motor: 32 W **Presión diferencial:** 40 mbar **Flujo de aire máximo:** 0,8 l/seg **Alimentación:** 100–240 V, 50–60 Hz **Batería:** Li-Polymer batería **Tipo de batería:** 7.4V 1500mAh **Potencia del cargador DC:** 12 W **Clase IP:** IP21 **Clase de protección:** II **Tipo de las partes tocables:** BF **Partes tocables:** la caja entera **Modo de funcionamiento:** no continuo **Tiempo de funcionamiento:** 10 min / reiniciable **Duración del uso continuo:** máximo de 10 min **Temperatura media de la caja:** 30-35 °C después de 1 minuto de uso continuo **Nivel de intensidad del sonido:** 55–62 dB **Intervalo de temperatura:** - 10 °C... + 40 °C **Humedad relativa:** max. 75% **Vida útil estimada de la caja del aparato (partes eléctricas):** 3 años **Vida útil estimada de la cabeza Penguin:** 3 meses **Diámetro del pico de la cabeza Penguin introduccionable en la nariz:** min. 5,6 mm **Longitud del pico de la cabeza Penguin introduccionable en la nariz:** min. 32 mm **Peso (caja del aparato):** 375 g **Dimensiones (caja, ancho x alto x fondo):** 77 x 190 x 77 mm **Dimensiones (brutas, producto embalado, ancho x alto x fondo):** 95 x 257 x 83 mm

Se reserva el derecho de efectuar cambios técnicos.

12. Accesorios, piezas de recambio



AC-07-03

Cabeza Penguin



AC-08-01

Malla de aire



AC-09-01

AC- Cargador

Los accesorios pueden adquirirse a través del Centro de Servicios:

Attract Kft.

H-7622 Pécs, Siklósi út 1/1.

Tel.: +36 72 551 642 (de lunes a viernes: de 8:00 a 16:00)

E-mail: customerservice@nosiboo.com

Nosiboo Go Accessory Set Info: www.nosiboo.eu

13. ¿Qué hacer en caso de fallos?

La garantía para el dispositivo es válida durante 24 meses, y para la batería, durante 12 meses a partir de la fecha de la adquisición. La garantía podrá ser validada sólo si el aparato ha sido usado adecuadamente y no muestra ningún indicio de daño físico. La garantía de 12 meses de la batería sólo se aplica a defectos de fabricación, no a la pérdida de capacidad.

Como paso siguiente, se debe aclarar la existencia del fallo y, si ha surgido por culpa del usuario o por otro motivo. Usted puede realizar las tareas descritas en casa, o con el vendedor o su representante, presentando la tarjeta de garantía completada o la factura. El distribuidor o la persona jurídica encargada de comprobar el defecto esta obligado a rellenar la tarjeta de garantía anexa al Manual del Usuario o emitir una documentación propia de garantía, y a documentar debidamente el proceso de la búsqueda de fallos y tramitarlo al fabricante en un plazo de 24 horas.

¿Qué cubre la garantía?

La garantía es válida solamente si el dispositivo ha sido utilizado adecuadamente y no muestra señales de daños descritos en el capítulo ¿Qué no cubre la garantía? La garantía cubre disfunciones causadas por defectos de fábrica (problemas que ya tenía el dispositivo cuando se vendió).

Problema

Experimenta problemas inusuales durante el uso del dispositivo, p. ej. emite zumbidos fuertes diferentes a lo habitual, vibra o no se apaga después de 10 minutos.

¿Es válida la garantía?

Si experimenta problemas inusuales durante la operación del dispositivo y no muestra señales de daños físicos descritos en el capítulo ¿Qué no cubre la garantía?, la garantía del dispositivo será válida.

¿Qué no cubre la garantía?

El dispositivo es sólo para uso personal. Cualquier problema ocasionado por el uso excesivo, indebido, abuso o almacenamiento inadecuado no está cubierto por la garantía. Tampoco están cubiertos por la garantía los daños consecuentes o accidentales, así como los daños fortuitos y accesorios y pérdidas de capacidad de la batería.

Problema	¿Es válida la garantía?
Los signos de daños físicos en la etiqueta indican que la caja del aparato ha sido abierta.	Por el uso incorrecto del aparato la garantía no es válida.
Los signos de daños externos en la caja del aparato indican que ésta ha sido abierto.	Por el uso incorrecto del aparato la garantía no es válida.
La contaminación excesiva en la malla de aire del interior del dispositivo indican el uso incorrecto del mismo.	Por el uso incorrecto del aparato la garantía no es válida.
Si el botón de encendido del aparato está roto, atascado, flojo o se ha caído, el error se ha generado por efectos externos. Ello no es objeto de garantía. ¡La puesta en marcha del aparato y su uso son mortalmente peligrosos!	Por el uso incorrecto del aparato la garantía no es válida.

Validación de la garantía

El vendedor del aparato Nosiboo Go está obligado a atender inmediatamente las quejas relacionadas con el funcionamiento del aparato de acuerdo con lo detallado en los capítulos Guía de solución de problemas y ¿Qué hacer en caso de fallos? del Manual del Usuario. En caso de que se apliquen las condiciones de garantía, el dispositivo debe ser reparado o reemplazado inmediatamente. El vendedor del aparato está obligado a documentar por escrito la búsqueda de defectos. Puede hacerlo en su documentación propia o en la tarjeta de Garantía anexa al Manual del usuario. De todos modos, la documentación debe contener el fallo detectado, la fecha y el número de serie individual que se encuentra en la etiqueta en la parte inferior de la caja del aparato.

Contacto del Centro de Servicios especializado

Attract Kft.
 H-7622 Pécs, Siklósi út 1/1.
 Tel.: +36 72 551 642 (de lunes a viernes: de 8:00 a 16:00)
 E-mail: customerservice@nosiboo.com

14. Tarjeta de garantía internacional

Nosiboo Go es un dispositivo médico higiénico. Usted puede ejercer su derecho de desistimiento sólo si el dispositivo y la película protectora del pico nasal están intactos. Productos con película abierta no se cambian por razones de higiene.

Directrices y legislación vigente: Directiva del Parlamento Europeo y de la Comisión Europea 2011/83/EU § 16 (e), República de Austria: FAGG: § 18 (1) 5, Hungría: Decreto Gubernamental 45/2014. (26/II), decreto 29 (1) (e).

A rellenar por el distribuidor

Nombre y dirección del distribuidor:

**Número de serie del dispositivo Nosiboo Go:
(véase la etiqueta en la parte inferior del aparato)**

Fecha de la compra:

Carácter del fallo:

Fecha de acontecimiento del fallo:

**Firma del distribuidor:
(fecha, firma y sello)**

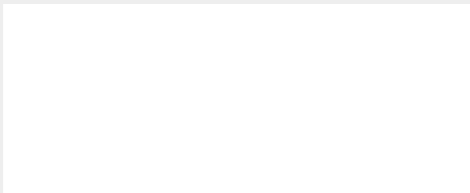

A rellenar por el Centro de Servicios

Fecha de recepción:

Piezas reparadas:

Nuevo número de serie:

Fecha de devolución:

Firma y sello del Centro de servicios:



El período de garantía de las piezas reemplazadas es de 24 meses. La garantía del fabricante no afecta los derechos legales de garantía del consumidor.

nosiboo^{*}go[®]
portable nasal aspirator



FR

MANUEL D'UTILISATION

Tête Penguin

Bec

Tête Penguin partie A

**Tube de succion
avec collet**

Tête Penguin partie B

Maillage de l'air

Boîtier

**Bouton de
commande**

Chargeur

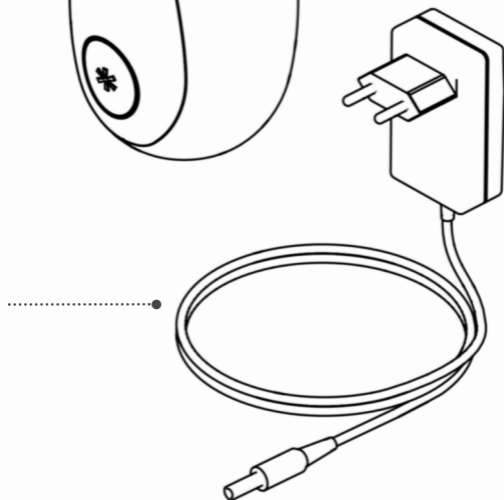
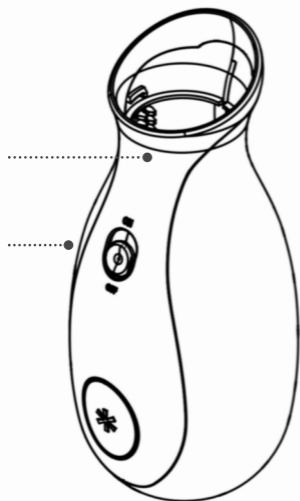
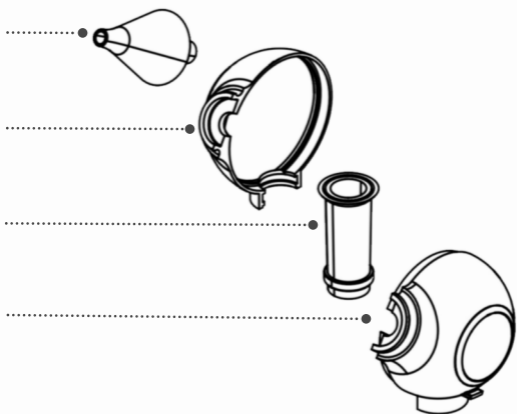

Préface

Chère cliente, cher client,

Nous vous remercions d'avoir acheté l'aspirateur nasal Nosiboo Go. Nous vous prions de lire attentivement ce manuel d'utilisation afin de pouvoir à long terme aussi utiliser cet aspirateur nasal de manière optimale. Ce manuel doit être conservé à des fins de garantie.

Table des matières

1. Contenu de l'emballage	78
2. Consignes de sécurité	79
3. Utilisation prévue	85
4. Avant utilisation	86
5. Consignes d'utilisation	88
6. Nettoyage	90
7. Entretien et stockage	91
8. Guide de dépannage	92
9. Informations importantes concernant la batterie	93
10. Remarques à caractère environnemental	94
11. Spécifications techniques	94
12. Accessoires et pièces de rechange	94
13. Que faire en cas de dysfonctionnement	95
14. Carte de garantie internationale	96

Avant d'utiliser l'appareil, veuillez lire attentivement toutes les instructions figurant dans ce manuel.

Le Nosiboo Go est un produit médical d'hygiène. Le droit de rétractation ne peut s'exercer que si l'appareil n'est pas endommagé et que le film de protection du bec est intact ! Pour des raisons d'hygiène nous ne pouvons remplacer un produit dont le film de protection a été descellé. Directive européenne et législations en vigueur : article 16 point (e) de la Directive 2011/83/UE du Parlement européen et du Conseil européen, République d'Autriche : FAGG : article 18 paragraphe 1, point 5, Hongrie : article 29, paragraphe 1, point (e) du décret gouvernemental no 45/2014. (II. 26.).

Enregistrez votre appareil et nous vous envoyons un coupon de réduction en cadeau. Vous pouvez utiliser votre coupon dans la boutique en ligne de Nosiboo Go :

www.nosiboo.eu/product_registration Durant l'enregistrement, vous aurez la possibilité de demander une notification par e-mail sur le chargement de la batterie.

1. Contenu de l'emballage



Appareil Nosiboo Go



Chargeur



Pochette de rangement à ficelles

2. Consignes de sécurité

Signes de sécurité



Pièces appliquées de type BF
(protection élevée contre les chocs électriques)



Instrument de classe II (double isolation)



Nom et adresse du fabricant



Veuillez lire le manuel d'utilisation !



Uniquement destiné à un usage domestique

REF

Référence produit (numéro de commande)

SN

Numéro de série (numéro de production)



Gardez l'appareil à l'abri de l'humidité !

IP21

Le boîtier est conçu pour empêcher la pénétration d'objet de plus 12,5mm de diamètre, mais pas contre la pénétration de liquides.



Déchets dangereux



Batterie



Avertissement



À FAIRE



Attention



À NE PAS FAIRE

La garantie est valable pour 24 mois à compter de la date d'achat. La garantie ne peut être valable que si l'appareil a été utilisé conformément à l'usage auquel il est destiné et ne présente aucun signe d'endommagement. La garantie peut être validée par le distributeur agréé de l'appareil sous présentation de la facture originale. Le distributeur de l'appareil Nosiboo Go est obligé de traiter les plaintes des clients immédiatement basées sur les aspects inclus dans les chapitres Guide de dépannage et Guide de gestion des dysfonctionnements dans le Manuel d'utilisation. Dans le cas où les conditions de garantie sont appliquées, l'appareil doit être réparé ou remplacé immédiatement. Le distributeur de l'appareil est obligé de consigner par écrit les mesures de dépannage prises. Cette tâche peut être effectuée dans le cadre de la documentation interne du distributeur ou avec la carte de garantie fournie dans le Manuel d'utilisation. Toutes réclamations doivent contenir le dysfonctionnement découvert, la date précise et le numéro de série sur l'étiquette apposée sur le fond de l'appareil.

Usage général



L'appareil doit être utilisé conformément aux prescriptions. Toute mauvaise utilisation pourrait être une source de danger mortel.



L'appareil ne doit être utilisé que par un adulte.

En cas de défaillances ou de dysfonctionnements imprévus, arrêtez immédiatement l'appareil !



Ne pas laisser les enfants jouer avec l'appareil, car ce n'est PAS UN JOUET. (Le câble d'alimentation peut facilement s'enrouler autour du cou d'un enfant.)



Ne pas laisser l'appareil sans surveillance à proximité des enfants.

Il est INTERDIT d'utiliser l'appareil dans une salle de bain ou tout autre endroit humide et mouillé !

Ne pas toucher le chargeur avec les mains mouillées.

Ne couvrez pas les ouvertures de ventilation en arrière de l'appareil pendant l'opération !



L'appareil doit uniquement être utilisé avec le chargeur fourni par le fabricant. À défaut, cela pourrait provoquer des risques d'incendie.

L'appareil est uniquement destiné à retirer les sécrétions nasales des enfants ! Il n'est destiné à aucun autre usage !



Si des taches rouges apparaissent sur le nez du bébé, veuillez consulter votre médecin qui vous indiquera quand et à quelle fréquence lui nettoyer le nez.

Tenir l'appareil et ses accessoires hors de portée des enfants.

Avant toute mise en marche, assurez-vous que toutes les pièces sont bien raccordées !

Avant toute mise en marche, assurez-vous que le boîtier de l'appareil et la tête Penguin ne sont ni endommagés ni cassés !

Avant la mise en marche, veuillez vérifier qu'après son nettoyage vous avez bien remis le tube de succion dans l'intérieur de la tête Penguin.



L'appareil doit uniquement être utilisé avec la tête Penguin fournie par le fabricant !



Durant l'utilisation, la base de l'appareil doit pointer vers le bas.

Après chaque utilisation, toujours éteindre l'appareil en appuyant sur le bouton de commande !

Après chaque utilisation, la tête Penguin doit toujours être bien nettoyée, puis séchée.

Veuillez attentivement lire et suivre les instructions figurant dans le chapitre « Informations importantes concernant la batterie ».

Si vous envisagez de jeter l'appareil ou une partie de celui-ci, veuillez préalablement lire et suivre les instructions figurant dans le chapitre « Remarques à caractère environnemental ».



Ne pas insérer le bec dans la bouche ou les oreilles du bébé.

Ne pas forcer ou insérer le bec trop profondément dans le nez.

Ne pas appuyer le bec contre la paroi nasale.

Ne pas utiliser l'appareil en cas d'inflammation ou de saignement nasal. En cas de douleur ou de saignement, cessez immédiatement l'utilisation et consultez votre médecin.



Si la tête Penguin est endommagée, n'utilisez pas l'appareil ! Remplacez la partie endommagée ! (Veuillez trouver la liste des pièces de rechange dans le chapitre « Accessoires et pièces de rechange ».)

Ne pas utiliser la tête Penguin et l'appareil sans le tube de succion avec collet !

Ne pas utiliser plus de 5 ml de sérum physiologique pour dissoudre le mucus nasal sec et très épais. L'excédant de sérum accumulé dans la tête Penguin sortira par les ouvertures de ventilation situées en arrière de l'appareil.

L'appareil ne doit pas être utilisé dans un contexte clinique ou institutionnel. Il est uniquement destiné à un usage personnel.

Ne pas raccorder la tête Penguin à un autre appareil !

Ne pas utiliser l'appareil sans le maillage de l'air !

Ne pas faire fonctionner l'appareil durant son chargement.

Nettoyage, entretien et stockage



Protéger le chargeur et son cordon d'éventuels dommages.



Tenir le chargeur à l'écart de toute source de chaleur (p.ex. fourneau, radiateur, convecteur) car cela pourrait endommager l'isolation !

Éteindre l'appareil lors du montage, du démontage et du nettoyage de la tête Penguin.



Ne pas casser le chargeur, ne poser aucun objet lourd dessus pour éviter tout endommagement. Toute utilisation avec un cordon endommagé pourrait provoquer un choc électrique.

Ne pas retirer les vis qui fixent le boîtier de l'appareil ! Ne pas modifier la structure de l'appareil pour un autre usage que celui prescrit dans ce manuel, cela pourrait être une source de danger mortel !

Ne laissez pas les pièces désassemblées de la tête Penguin à portée des enfants, car ils pourraient les avaler !

Ne pas laver le boîtier ou le chargeur avec de l'eau ou tout autre liquide. Ne pas toucher le chargeur avec les mains mouillées. Car cela pourrait l'endommager un risque d'électrocution.



Assurez-vous que toutes les pièces sont bien sèches avant la prochaine utilisation.

Avant toute utilisation, assurez-vous qu'après son nettoyage, vous avez bien remis le tube de succion à l'intérieur de la tête Penguin.

Débranchez toujours la prise du chargeur après avoir chargé l'appareil.



Stocker l'appareil dans un endroit sec et frais, à l'abri des rayons directs du soleil ou de la chaleur.

Source d'alimentation



L'appareil doit uniquement être utilisé avec le chargeur fourni par le fabricant. À défaut, cela pourrait provoquer des risques d'incendie.

Tenez l'appareil hors de portée des enfants lorsqu'il est en charge.

Protéger le cordon du chargeur de tout endommagement.

Éteignez l'appareil lors du montage, du démontage et du nettoyage de la tête Penguin.

Le chargeur ne doit être utilisé qu'en intérieur.

Veillez à ce que le chargeur de l'appareil soit branché à une prise de 110-240 V AC.



Ne pas utiliser le chargeur s'il est cassé ou endommagé.

Ne pas casser le chargeur, ne poser aucun objet lourd dessus pour éviter tout endommagement. Toute utilisation avec un cordon endommagé pourrait provoquer un choc électrique.



Si l'appareil n'a pas été utilisé pendant une longue période, pensez à le recharger avant son utilisation.



Débranchez toujours la prise du chargeur si vous ne l'utilisez plus.

Si l'appareil n'a pas été utilisé pendant une longue période, il est conseillé de le garder chargé, en le rechargeant tous les 3 mois afin de préserver la durée de vie de la batterie.



N'utilisez pas l'appareil pendant le chargement.

3. Utilisation prévue

L'aspirateur nasal Nosiboo Go est uniquement destiné à retirer les sécrétions nasales des enfants ! La tête Penguin dispose d'un concept breveté qui empêche la pénétration du mucus dans l'appareil.

Destination fonctionnelle :

- * faciliter la respiration nasale des bébés
- * soulager les symptômes de rhumes ordinaires chez les enfants en aspirant le mucus nasal
- * soulager les symptômes allergiques chez les enfants en aspirant le mucus nasal

N'utilisez pas l'appareil dans les cas suivants :

- * si l'enfant est atteint d'hémophilie
- * si l'enfant saigne fréquemment du nez à cause de veines dilatées présentes dans la paroi nasale
- * si l'enfant prend des médicaments anticoagulants
- * en cas de malformations congénitales (p. ex. fente palatine)



L'appareil ne doit être utilisé que par un adulte.



L'appareil est uniquement destiné à retirer les sécrétions nasales des enfants ! Il n'est destiné à aucun autre usage !

4. Avant utilisation

1. Chargement de l'appareil

- a) Raccorder le câble du chargeur dans la prise située à l'arrière de l'appareil.

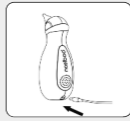

- b) Brancher l'autre extrémité du chargeur à une prise de 100-240 V CA.

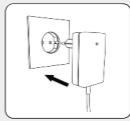

Le chargement est en cours si le voyant LED situé sur le chargeur est rouge. Lorsque le voyant devient vert, le chargement est terminé.

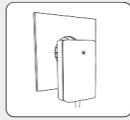

2. Assemblage de la tête Penguin

- a) Nettoyez et séchez les parties de la tête Penguin

Tête Penguin partie A



Tête Penguin partie B



Bec

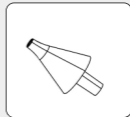

Tube de succion avec collet

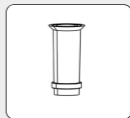

b) Insérez le tube de succion avec collet dans l'un des côtés de la tête Penguin.

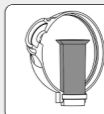

c) Placez l'autre partie de la tête Penguin dans la position adéquate.



d) Poussez le bec à sa place.



3. Raccorder la tête Penguin au boîtier.

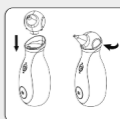

4. L'appareil est prêt à être utilisé.



Assurez-vous que le chargeur est branché à une prise de 100-240 V CA. À défaut, cela pourrait provoquer des risques d'électrocution ou d'incendie.



Si l'appareil n'a pas été utilisé pendant une longue période, pensez à le recharger avant son utilisation.

Nettoyer les pièces de la tête Penguin avant toute utilisation.

Avant d'utiliser l'appareil, assurez-vous que toutes les pièces sont bien sèches.



Une fois l'appareil complètement chargé, ne le rechargez pas à nouveau.

N'utilisez pas la tête Penguin et l'appareil sans le tube de succion avec collet !

N'utilisez pas l'appareil sans le maillage de l'air !

5. Consignes d'utilisation

1. Faire asseoir l'enfant dans une position stable.

Faites asseoir l'enfant sur vos genoux en passant vos bras autour de lui, ou sur une chaise en lui soutenant le dos avec un oreiller, ou placez-le dans un siège pour bébé à dossier incliné.



2. Insérer le bec propre et sec dans la narine de l'enfant.

Durant l'utilisation la base de l'appareil doit pointer vers le bas.

REMARQUE : Ne pas pincer ni bloquer l'autre narine lors de l'utilisation de l'aspirateur nasal !



3. Allumez l'appareil en appuyant sur le bouton de commande.

REMARQUE : Éteignez l'appareil si vous ne l'utilisez plus de manière active.

REMARQUE : L'appareil s'éteint automatiquement au bout de 10 minutes d'utilisation continue, mais il est possible de le redémarrer en fonction du niveau de charge de la batterie.



4. Déplacez délicatement l'appareil en formant des petits cercles concentriques, afin d'atteindre toute la zone du nez.

CONSEIL : La durée d'aspiration recommandée est de 10 secondes pour chaque narine.

CONSEIL : Le mucus nasal sec et très épais peut être dissout à l'aide d'un sérum physiologique. Après son administration, attendez quelques minutes, retirez l'excédent de sécrétion avec un mouchoir, puis utilisez enfin l'aspirateur nasal.

REMARQUE: Pour éviter d'endommager l'appareil, ne pas utiliser plus de 5 ml de sérum. Cette dose est la quantité maximum de liquide que la tête Penguin peut retenir en toute sécurité.

5. Après utilisation, éteignez l'appareil en appuyant sur le bouton de commande !

REMARQUE: Éteignez toujours l'appareil après son utilisation !



CONSEIL : L'aspirateur nasal Nosiboo Go peut être utilisé plusieurs fois par jours, son usage général étant de permettre à votre enfant de respirer paisiblement et sans gêne. Il convient de libérer les voies respiratoires au réveil, avant chaque repas et avant de dormir.

REMARQUE : Concernant le choix et l'utilisation des gouttes pour le nez ou autres préparations, veuillez consulter votre médecin.



L'appareil ne doit être utilisé que par un adulte.



Ne pas laisser les enfants jouer avec l'appareil, car ce n'est PAS UN JOUET.

Pendant que l'appareil fonctionne, ne couvrez pas les orifices de ventilation en arrière de l'appareil !

Il est INTERDIT d'utiliser l'appareil dans une salle de bain ou tout autre endroit humide et mouillé !

Ne pas toucher le chargeur avec les mains mouillées.



Assurez-vous que toutes les pièces sont bien sèches avant la prochaine utilisation.

Après chaque utilisation, toujours éteindre l'appareil en appuyant sur le bouton de commande !

Après utilisation, ou si la batterie de l'appareil est faible, attendez quelques minutes que l'appareil refroidisse, puis commencez à le recharger.



N'utilisez pas la tête Penguin et l'appareil sans le tube de succion avec collet !



N'utilisez pas l'appareil sans le maillage de l'air !

Ne pas utiliser plus de 5 ml de sérum physiologique pour dissoudre le mucus nasal sec et très épais. L'excédent de sérum accumulé dans la tête Penguin ressortira par les orifices de ventilation en arrière de l'appareil.

6. Nettoyage

- 1. Retirer la tête Penguin du boîtier de l'appareil, retirer le bec, puis ouvrir la tête Penguin.**

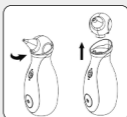

- 2. Laver le tube de succion avec collet, le bec et le boîtier Penguin avec de l'eau tiède et du liquide vaisselle, puis laisser sécher.**



- 3. Nettoyer le boîtier avec un linge doux et sec; ne pas utiliser de solutions liquides, de détergents ou autres produits chimiques.**



Éteignez l'appareil lors du montage, du démontage et du nettoyage de la tête Penguin !



Ne pas laver le boîtier ou le chargeur avec de l'eau ou tout autre liquide.

Ne pas toucher le chargeur avec les mains mouillées. Cela pourrait l'endommager ou provoquer un risque d'électrocution.



Après chaque utilisation, la tête Penguin doit toujours être bien nettoyée !



Assurez-vous que toutes les pièces sont bien sèches avant la prochaine utilisation.

Si en raison d'une utilisation inappropriée du liquide est entré dans le boîtier, avant toute réutilisation assurez-vous que ce dernier est entièrement sec.



Ne pas démonter le boîtier.

Tenir le boîtier de l'appareil à l'écart de toute source de chaleur.

7. Entretien et stockage

Stockage

1. Stockez l'appareil de manière à ce qu'aucun objet ne puisse enclencher le bouton de commande et qu'il ne se mette en marche tout seul.
2. Ranger l'appareil dans un endroit clos, à l'abri de la poussière et de tout risque d'endommagement (p. ex., dans une armoire).

REMARQUE : Ne pas laisser l'appareil à proximité d'une source de chaleur ou dans un véhicule pour ne pas qu'il surchauffe.

REMARQUE: La température recommandée pour le stockage de la batterie de l'appareil se situe entre 10-30°C. Toute condition de stockage inappropriée pourrait entraîner une baisse de sa performance.

REMARQUE: Afin de préserver les performances de la batterie, il est recommandé d'allumer et de recharger l'appareil tous les 3 mois.

Entretien

Un maillage de l'air spécial qui se trouve sous la tête Penguin empêche la pénétration d'objets solides et de poussière dans le boîtier.

Si vous constatez une baisse de la performance de l'appareil, il est recommandé de vérifier le maillage de l'air. Si vous constatez qu'il est sale ou obstrué, remplacez-le par un maillage de l'air de rechange. (La liste des pièces de rechange est disponible dans la partie « Accessoires et pièces de rechange »).

Nosiboo Go Accessory Set Info: www.nosiboo.eu





Protéger le cordon du chargeur de tout endommagement.

Tenir le chargeur à l'écart de toute source de chaleur.



Lors du nettoyage, ne laissez pas les pièces désassemblées de la tête Penguin à portée des enfants !

Ne pas utiliser le chargeur s'il est endommagé, cela entraînerait des risques d'électrocution !

Ne poser aucun objet lourd sur le câble du chargeur, un câble endommagé pourrait entraîner des risques d'incendie.



Avant le montage, assurez-vous que toutes les pièces sont bien sèches.

Stocker l'appareil dans un endroit sec et frais, à l'abri des rayons directs du soleil ou de la chaleur.

Si l'appareil n'a pas été utilisé pendant une longue période, pensez à le recharger avant son utilisation.

8. Guide de dépannage

Problème

L'appareil ne se met pas en marche.

Raison

L'appareil n'est pas chargé.

Suggestion

Raccordez le chargeur à l'appareil, puis branchez-le à une prise de 100-240 V.

Problème

La puissance d'aspiration a diminué.

Raison

La tête Penguin est bouchée ou l'assemblage n'a pas été effectué correctement.

Suggestion

Démontez et nettoyez la tête Penguin. Après avoir bien séché chaque pièce, assemblez-les, en suivant les instructions figurant dans le manuel d'utilisation.

Problème

La puissance d'aspiration a diminué.

Raison

Le maillage est usé.

Suggestion

Remplacer le maillage de l'air en suivant les instructions figurant dans la partie « Entretien et stockage » du manuel d'utilisation.

Problème

Du mucus ou du liquide s'est introduit dans l'appareil.

Raison

L'appareil n'a pas été maintenu dans la bonne position pendant son utilisation.

Suggestion

Éteindre l'appareil, puis nettoyer et sécher la tête Penguin. Laisser le boîtier de l'appareil sécher à l'air libre.

Problème

Du mucus ou du liquide s'est introduit dans l'appareil.

Raison

Une trop grande quantité de sérum physiologique a été utilisée.

Suggestion

Réduisez la quantité de sérum physiologique à moins de 5 ml. Éteignez l'appareil, puis séchez la tête Penguin et le boîtier de l'appareil. Vérifiez le maillage de l'air et remplacez-le si nécessaire.

Problème

Du mucus ou du liquide s'est introduit dans l'appareil.

Raison

Le tube de succion avec collet n'a pas été inséré dans la tête Penguin.

Suggestion

Éteindre l'appareil, puis nettoyer et sécher la tête Penguin. Laisser le boîtier de l'appareil sécher à l'air libre. Avant toute utilisation, assurez-vous qu'après son nettoyage vous avez bien remis le tube de succion à l'intérieur de la tête Penguin.

9. Informations importantes concernant la batterie

Les appareils Nosiboo Go fonctionnent avec des batteries au Lithium-Polymère (7.4 V, 1500 mAh).

La batterie de cet appareil peut être remplacée uniquement par le service après-vente.

REMARQUE: Afin de préserver les performances de la batterie, il est recommandé d'allumer et de charger l'appareil tous les 3 mois.

Après utilisation ou si la batterie de l'appareil est faible, attendez quelques minutes que l'appareil refroidisse, puis commencez à le recharger.

La garantie de 12 mois de la batterie s'applique uniquement aux défauts de fabrication, et non à la baisse de capacité.

10. Remarques à caractère environnemental

Au terme de sa durée de vie, ne jetez pas l'appareil parmi les ordures ménagères car les produits électroniques sont considérés comme des déchets dangereux. Ceci est indiqué sur l'emballage du produit avec le symbole suivant:



La tête Penguin ne présente pas un risque grave pour l'environnement, elle peut donc être jetée avec les ordures ménagères.

11. Spécifications techniques

Puissance du moteur : 32 W **Pression différentielle :** 40 mbar **Flux d'air maximum :** 0,8 L/sec **Alimentation :** 100–240 V, 50–60 Hz
Batterie : pack batterie Li-Polymère **Type de batterie :** 7.4 V 1500 mAh **Performance du chargeur DC :** 12 W **Classe IP :** IP21 **Niveau de protection :** II **Type des pièces appliquées :** BF
Pièces appliquées : le boîtier entier **Type de fonctionnement :** non continu **Durée de fonctionnement :** on 10 min / redémarrable
Durée de fonctionnement continu : max. 10 min. **Température moyenne du boîtier :** 30-35 °C après une minute d'utilisation continue **Niveau de bruit :** 55-62 dB **Plage de température :** -10 °C à +40 °C **Humidité relative :** max. 75% **Durée de vie prévue pour le boîtier (pièces électriques) :** 3 ans **Durée de vie prévue pour la tête Penguin :** 3 mois **Diamètre du bec insérable dans le nez :** min. 5,6 mm **Longueur du bec insérable dans le nez :** min. 32 mm **Poids (boîtier) :** 375 g
Dimensions (boîtier, L x H x L) : 77 x 190 x 77 mm
Dimensions (emballage complet, L x H x L) : 95 x 257 x 83 mm

Nous nous réservons le droit de procéder à des modifications techniques.

12. Accessoires et pièces de rechange



AC-07-03

Tête Penguin



AC-08-01

Maillage de l'air



AC-09-01

Chargeur

Les pièces de rechange peuvent être commandées auprès du service après-vente :

Attract Kft.

H-7622 Pécs, Siklósi út 1/1.

Tél: +36 72 551 642 (du lundi au vendredi : de 8h à 16h)

E-mail: customerservice@nosiboo.com

Nosiboo Go Accessory Set Info: www.nosiboo.eu

13. Que faire en cas de dysfonctionnement

Le fabricant offre une garantie de 24 mois pour l'appareil, et de 12 mois pour la batterie, pendant 12 mois à compter de la date d'achat. La garantie ne peut être valable que si l'appareil a été utilisé conformément à sa destination et ne présente aucun signe d'endommagement externe. La garantie de 12 mois pour la batterie s'applique uniquement en cas de défauts de fabrication, et non d'une baisse de capacité.

L'étape suivante consiste à clarifier la nature du dysfonctionnement et déterminer si celui-ci a été causé ou non par l'utilisateur. L'utilisateur peut procéder aux contrôles ci-dessous chez lui ou chez le commerçant distributeur ou son mandataire sur présentation de la carte de garantie ou de la facture. Le distributeur et/ou son mandataire en charge de l'évaluation des défaillances est tenu de remplir la carte de garantie fournie avec le manuel d'utilisation ou la documentation de garantie dont il dispose. Ils doit précisément documenter le processus de dépannage et envoyer cette documentation au fabricant dans un délai de 24 heures.

Dans quels cas la garantie s'applique-t-elle ?

La garantie n'est valable que si l'appareil a été utilisé conformément à l'usage auquel il est destiné et ne présente aucun signe externe d'endommagement parmi ceux détaillés dans la section « Dans quels cas la garantie ne s'applique-t-elle pas ? ». La garantie couvre les dysfonctionnements causés par des défauts de fabrication (problèmes déjà présents au moment de la vente de l'appareil).

Problème

Vous rencontrez des problèmes « inhabituels » pendant l'utilisation de l'appareil, p. ex. l'appareil émet des bourdonnements ou des claquements anormalement forts, ou ne s'éteint pas au bout de 10 minutes.

La garantie s'applique-t-elle ?

Si vous rencontrez des problèmes « inhabituels » pendant l'utilisation de l'appareil et que l'appareil ne présente aucun signe externe d'endommagement parmi ceux énumérés dans la section « Dans quels cas la garantie ne s'applique-t-elle pas ? », l'appareil sera couvert par la garantie.

Dans quels cas la garantie ne s'applique-t-elle pas ?

L'appareil est uniquement destiné à un usage personnel ! Tout problème causé par une utilisation excessive, abusive, inappropriée ou dans de mauvaises conditions de stockage n'est pas couvert par la garantie. Par ailleurs, les dommages indirects et accidentels ne sont pas couverts par la présente garantie tout comme les dommages aléatoires et collatéraux, ainsi que la baisse de capacité de la batterie.

Problème

La garantie s'applique-t-elle?

Les traces d'endommagement sur l'étiquette indiquent que le boîtier a été ouvert.

En cas d'utilisation inappropriée de l'appareil, la garantie n'est pas valable.

Les traces d'endommagement sur l'étiquette indiquent que le boîtier a été ouvert.

En cas d'utilisation inappropriée de l'appareil, la garantie n'est pas valable.

Une impureté excessive du maillage de l'air et un encrassement interne de l'appareil indiquent une mauvaise utilisation.

En cas d'utilisation inappropriée de l'appareil, la garantie n'est pas valable.

Si le bouton de commande de l'appareil est endommagé, coincé, oscille ou est tombé, la cause du dysfonctionnement est d'origine externe, par conséquent la garantie n'est pas valable. L'enclenchement et l'utilisation de l'appareil pourrait être une source de danger mortel !

En cas d'utilisation inappropriée de l'appareil, la garantie n'est pas valable.

Tâches de garantie

Le distributeur de l'appareil Nosiboo Go est obligé de traiter les plaintes des clients immédiatement basées sur les aspects inclus dans les chapitres Guide de dépannage et Guide de gestion des dysfonctionnements dans le Manuel d'utilisation. Dans le cas où les conditions de garantie sont appliquées, l'appareil doit être réparé ou remplacé immédiatement. Le distributeur de l'appareil est obligé de consigner par écrit les mesures de dépannage prises. Cette tâche peut être effectuée dans le cadre de la documentation interne du distributeur ou avec la carte de garantie fournie dans le Manuel d'utilisation. Toutes réclamations doivent contenir le dysfonctionnement découvert, la date précise et le numéro de série sur l'étiquette apposée sur le fond de l'appareil.

Données de contact du service après-vente

Attract Kft.
H-7622 Pécs, Siklósi út 1/1.
Tel.: +36 72 551 642 (du lundi au vendredi: 8 h à 16 h)
E-mail: customerservice@nosiboo.com

14. Carte de garantie internationale

Le Nosiboo Go est un produit médical d'hygiène. Le droit de rétractation ne peut s'exercer que si l'appareil n'est pas endommagé et si le film de protection du bec est intact ! Pour des raisons d'hygiène nous ne pouvons remplacer un produit dont le film de protection a été descellé. Directive européenne et législations en vigueur : article 16, point (e) de la Directive 2011/83/UE du Parlement européen et du Conseil européen, République d'Autriche : FAGG : article 18 paragraphe 1, point 5 ; Hongrie : article 29, paragraphe 1, point (e) du décret gouvernemental no 45/2014. (II. 26.)

À remplir par le distributeur

Nom et adresse du distributeur :

Numéro de série de l'appareil Nosiboo Go :
(voir l'étiquette ronde placée en dessous de l'appareil)

Date d'achat :

Type de dysfonctionnement :

Date de l'apparition du dysfonctionnement :

Signature du distributeur :
(date, signature et cachet)

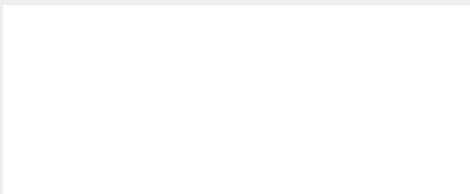

À remplir par le service

Date de réception :

Pièces réparées :

Nouveau numéro de série :

Date de renvoi :

Signature et cachet du service :

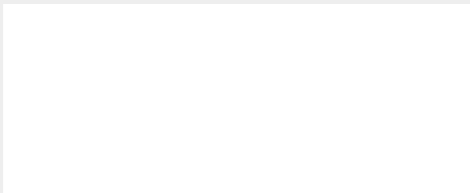

**La garantie des pièces remplacées est de 24 mois.
La présente garantie n'affecte pas les droits implicites du consommateur réglés par la loi !**

nosiboo^{*}go[®]
portable nasal aspirator



HU

HASZNÁLATI ÚTMUTATÓ

Penguin fej

Szipkavég

Penguin fej A oldal

Galléros szívócső

Penguin fej B oldal

Szűrőelem

Készülékház

Kapcsoló gomb

Töltő

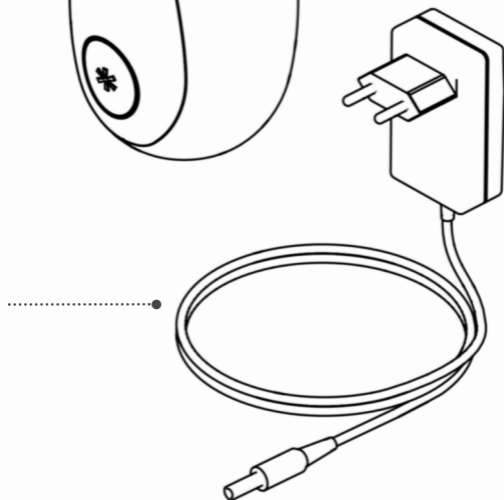
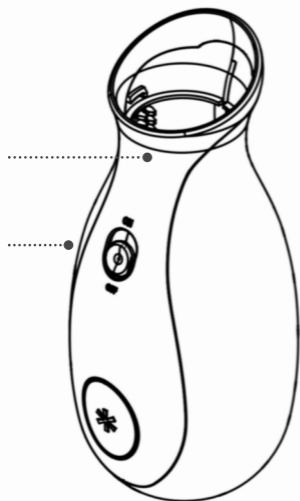
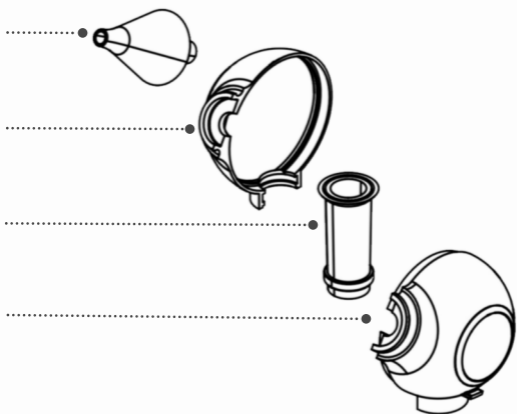

Előszó

Kedves Vásárló!

Köszönjük, hogy megvásárolta a Nosiboo Go orrszívó készüléket. Kérjük, figyelmesen olvassa el az alábbi használati útmutatót, hogy még évekig sikeresen használhassa orrszívóját. Kérjük, tartsa meg ezt a kézikönyvet a jótállási célokra.

Tartalomjegyzék

1. Csomagolás tartalma	102
2. Biztonsági utasítások	103
3. Felhasználási terület	109
4. Használat előtt	110
5. Használati utasítások	112
6. Tisztítás	114
7. Karbantartás és tárolás	115
8. Hibaelhárítási útmutató	116
9. Fontos információk az akkumulátorról	117
10. Környezetvédelmi megjegyzések	118
11. Műszaki adatok	118
12. Tartozékok, tartalék alkatrészek	118
13. Meghibásodással kapcsolatos teendők	119
14. Jótállási jegy	122

A készülék használata előtt kérjük, hogy figyelmesen olvassa el a használati útmutatót!

A Nosiboo Go higiénés orvostechnikai eszköz.

Elállási jogával akkor élhet, ha a készülék sértetlen állapotban van és a szipkavég fóliázása is sértetlen! Megbontott fóliájú terméket higiénés okokból nem cserélünk vissza.

Iránymutató és hatályos jogszabályok: Európai Parlament és Európai Bizottság irányelve 2011/83/EU § 16 (e), Osztrák Köztársaság: FAGG: § 18 (1) 5., Magyarország: 45/2014. (II. 26.) Korm. rendelet § 29 (1) (e).

Regisztrálja készülékét és egy kedvezményes vásárlásra jogosító kupont küldünk ajándékba. A kupon a Nosiboo Go gyártói webshopjában érvényesíthető. **www.nosiboo.eu/product_registration**
A regisztráció során lehetősége lesz az akkumulátor töltésére vonatkozó e-mail-es emlékeztető kérésére is.

1. Csomagolás tartalma



Nosiboo Go készülék



Töltő



Zsinóros tároló tasak

2. Biztonsági utasítások

Jelmagyarázat



BF típusú megérinthető részek
(fokozott áramütés elleni védelem)



II osztályú eszköz (kettős szigetelés)



A gyártó neve és címe



Olvassa el a használati útmutatót!



Kizárólag otthoni használatra

REF

Cikkszám (megrendelési szám)

SN

Sorozatszám (gyártási szám)



Tartsa szárazon!

IP21

A burkolat 12,5 mm-nél nagyobb tárgyak
készülékbe jutása ellen véd. A burkolat nem
véd folyadék behatolása ellen.



Veszélyes hulladék



Akkumulátor



Figyelmeztetés



Ajánlás



Tedd!



Ne tedd!

Általános használat



A készüléket az utasításoknak megfelelően használja! Ennek elmulasztása életveszélyes lehet.



A készüléket csak felnőtt személy használhatja!

Váratlan meghibásodás, rendellenes működés esetén azonnal kapcsolja ki a készüléket!



Ne hagyja, hogy gyermeke a készülékkel játsszon, mivel az NEM JÁTÉKSZER!

A töltőkábel könnyen a gyermekek nyakára tekeredhet!



Ne hagyja a készüléket őrizetlenül gyermekek közelében!

A készüléket fürdőszobában, párás, vizes környezetben használni TILOS!

Ne fogja meg a töltőt nedves kézzel!

Ne takarja el a készülék hátulján található szellőzőnyílásokat a készülék használata közben!



Kizárólag a gyártó által biztosított töltővel használja a készüléket! Ennek elmulasztása tüzet okozhat.

A készülék kizárólag gyermekek orrváladékának kiszívására készült! Egyéb célokra nem használható!



Kérjük, forduljon orvosához, ha a baba orrán bőrpír jelentkezik. Tájékozódjon nála, hogy mikor és milyen gyakran kell tisztítani a gyermek orrát.

Tartsa távol a készüléket és tartozékait kisgyermekektől!

Használat előtt győződjön meg róla, hogy minden egység megfelelően a helyére van csatlakoztatva!

Használat előtt győződjön meg róla, hogy a készülékház és a Penguin fej nem sérült vagy repedt!

Használat előtt győződjön meg róla, hogy a Penguin fej belsejében található galléros szívócsövet tisztítás után visszahelyezte a Penguin fejbe!



A készüléket kizárólag a gyártó által biztosított Penguin fejjel használja!

A készülék talpa lefelé mutasson használat közben.



Használat után mindig kapcsolja ki a készüléket a kapcsoló gombbal!

A Penguin fejet minden használat után alaposan tisztítsa és szárítsa meg!

Olvassa el és kövesse a „Fontos információk az akkumulátorról” című rész utasításait!

Olvassa el és kövesse a „Környezetvédelmi megjegyzések” című rész utasításait, ha a készüléket vagy annak bármely részét ki akarja dobni!



Ne helyezze a szipkavéget a baba szájába vagy fülébe!

A szipkavéget ne erőltesse vagy helyezze túl mélyen az orrba!

Ne nyomja a szipkavéget az orrnyílás falához!

Ne használja, ha gyermekénél gyulladás vagy orrvérzés áll fenn. Ha fájdalom vagy vérzés jelentkezik, azonnal hagyja abba a készülék használatát és konzultáljon orvosával!



Ha sérülést talált a Penguin fejen, ne használja a készüléket! A sérült elemet cserélje ki! (A tartalék alkatrészek listáját a „Tartozékok, tartalék alkatrészek” című részben találja.)

A galléros szívócső nélkül ne használja a Penguin fejet és a készüléket!

A beszáradt és nagyon sűrű orrváladék feloldásához használt fiziológiás oldatból 5 ml-nél nagyobb mennyiséget ne használjon. A Penguin fejbe jutott többlet folyadék a készülék hátulján található szellőzőnyílásokon keresztül távozik.

A készüléket klinikai és intézményi körülmények között nem szabad használni! Kizárólag személyes használatra készült.

Ne használja a Penguin fejet másik készülékhez csatlakoztatva!

Ne használja a készüléket a szűrőelem nélkül!

Töltés közben a készüléket nem lehet használni.



A töltőkábelt óvja a sérüléstől!



A töltőt tartsa távol sugárzó hőforrástól (pl. kályha, radiátor, konvektor), mert ez a szigetelés sérüléséhez vezethet!

A Penguin fej szétszerelése, összeszerelése és tisztítása közben a készülék ne legyen bekapcsolt állapotban!



A töltőt ne törje meg, ne helyezzen rá nehéz tárgyat, mert a sérült kábel használata áramütéshez vezethet!



A készülékház rögzítő csavarjait ne távolítsa el! Ne alakítsa át a készüléket más célra, mivel az életveszélyes lehet!

A tisztítás során szétszerelt Penguin fej darabjait ne hagyja a gyermek által hozzáférhető helyen, mert azokat a szájába veheti, lenyelheti!

Ne mossa meg a készülékházat vagy a töltőt vízzel, vagy bármely más folyadékkal. Ne fogja meg a töltőt nedves kézzel, mivel ez meghibásodáshoz, áramütéshez vezethet!



Győződjön meg róla, hogy minden alkatrész teljesen megszáradt a következő használat előtt!



Használat előtt győződjön meg róla, hogy a Penguin fej belsejében található galléros szívócsövet tisztítás után visszahelyezte a Penguin fejbe!

Mindig távolítsa el a töltőt a hálózatról, ha nem tölti a készüléket!



A készülék száraz, hűvös helyen tárolandó. Ne tegye ki közvetlen napsugárzásnak vagy hőnek.

Energiaellátás



Kizárólag a gyártó által biztosított töltővel használja a készüléket! Ennek elmulasztása tüzet okozhat.

A töltés ideje alatt a készülék kisgyermekektől távol tartandó!

A töltőkábelt óvja a sérüléstől!

A Penguin fej szétszerelése, összeszerelése és tisztítása közben a készülék ne legyen bekapcsolt állapotban!

A töltőt csak beltérben használja!

Győződjön meg róla, hogy a készülék töltését 100-240 V-os hálózaton végzi!



Ne használja a töltőt, ha az törött vagy sérült!

A töltőt ne törje meg, ne helyezzen rá nehéz tárgyat, mert a sérült kábel használata áramütéshez vezethet!



Használat előtt töltsse fel a készüléket, ha hosszabb ideig nem használta azt!



Mindig távolítsa el a töltőt a hálózatról, ha nem tölti a készüléket!

Ha a készülék hosszú ideig nincs használatban, akkor is érdemes töltött állapotban tartani, 3 havonta újratölteni az akkumulátor élettartamának megóvása érdekében.



Töltés közben a készüléket nem lehet használni.

3. Felhasználási terület

A Nosiboo Go orrszívó készülék kizárólag a gyermekek orrváladékának kiszívására készült. A Penguin fej olyan szabadalmaztatott kialakítású, amely megakadályozza, hogy a váladék a szívóeszközbe jusson.

Rendeltetési cél:

- * csecsemőkori orrlégzés biztosítása
- * a gyermekkori nátha tüneteinek enyhítése az orrváladék eltávolításával
- * gyermekkori allergiás jellegű tünetek enyhítése az orrváladék eltávolításával

Olyan helyzetek, amelyekben nem alkalmazható az eszköz:

- * vérékenység
- * orrsövény nyálkahártya tágult erei miatt – gyakori orrvérzéses panaszok esetén
- * vérhígító hatású készítmények alkalmazásának ideje alatt
- * veleszületett fejlődési rendellenesség esetén (pl. szájpadhasadék)



A készüléket csak felnőtt személy használhatja!



**A készülék kizárólag gyermekek orrvádékának kiszívására készült!
Egyéb célokra nem használható!**

4. Használat előtt

1. A készülék töltése

a) Csatlakoztassa a töltőkábelt a készülék hátulján található csatlakozóba!



b) Csatlakoztassa a töltőt a fali hálózati csatlakozóba!

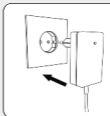

Ha a töltőn lévő töltésjelző LED pirosan világít, akkor a töltés folyamatban van. Amikor ez befejeződött, a jelzőfény zöldre vált.

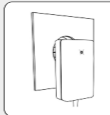

2. A Penguin fej összeszerelése

a) A Penguin fej elemeit tisztítsa és szárítsa meg!

Penguin fej „A” oldal



Penguin fej „B” oldal



Szipkavég



Galléros szívócső

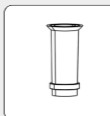

b) Illessze bele a galléros szívócsövet a Penguin fej egyik oldalába!

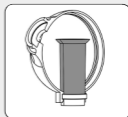

c) Illessze a megfelelő pozícióba a Penguin fej másik elemét is!

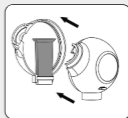

d) Nyomja szipkavéget a helyére!



3. Csatlakoztassa a Penguin fejet a készülékhez!

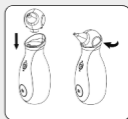

4. A készülék üzemképes.



FIGYELMEZTETÉS



Győződjön meg róla, hogy a készülék töltését csak 100-240 V-os hálózaton végzi! Ennek elmulasztása áramütéssel vagy tűzveszéllyel járhat.



AJÁNLÁS



Használat előtt töltsse fel a készüléket, ha hosszabb ideig nem használta azt!

A Penguin fej elemeit használat előtt tisztítsa meg!

Használat előtt győződjön meg róla, hogy minden alkatrész teljesen megszáradt!



A feltöltött készüléket ne kezdje azonnal újra tölteni!

A galléros szívócső nélkül ne használja a Penguin fejet és a készüléket!

Ne használja a készüléket a szűrőelem nélkül!

5. Használati utasítások

1. Tartsa a gyermeket stabil ülőhelyzetben!

A kicsit ölbe fogva karolja át, vagy hátát párnával megtámasztva ültesse fel, esetleg helyezze döntött támlás pihenőszékbe.



2. Vezesse be az ornyílásba a tiszta és száraz szipkavéget!

A készülék talpa mutasson lefelé használat közben.

MEGJEGYZÉS:

A gyermek szabad ornyílását ne fogja be a készülék használata közben.



3. Kapcsolja be a készüléket a kapcsoló gombbal!

MEGJEGYZÉS:

Mikor nem használja aktívan a készüléket, minden esetben kapcsolja ki!

MEGJEGYZÉS:

A készülék 10 perc folyamatos használat után leáll, de újraindítható a készülék töltöttségi szintjétől függően.



4. Mozgassa a készüléket óvatosan, körkörös mozdulatokkal, hogy az orr minden területét elérje!

TIPP: Az orrszívás javasolt ideje 10-10 másodperc ornyílásonként.

TIPP: A beszáradt és nagyon sűrű orrváladék feloldásában segítenek a fiziológiás oldatok. Az oldat bevitele után várjon néhány percet, az orrból kifolyt váladékot pl. egy papír zsebkendő segítségével távolítsa el, és csak ezután használja az orrszívót.

MEGJEGYZÉS:

Fiziológiás oldatok alkalmazása esetén 5 ml-nél nagyobb mennyiséget ne használjon, ugyanis a Penguin fej ekkora mennyiségű folyadékot képes biztonságosan magában tartani.

5. Használat után a készüléket a kapcsoló gombbal kapcsolja ki!

MEGYEZÉS:

Használat után a készüléket minden esetben kapcsolja ki!



TIPP: A Nosiboo Go orrszívó készüléket naponta többször is használhatja. Általános cél, hogy gyermeke nyugodt légzését biztosítsa. Ébredés után, etetés és alvás előtt célszerű a kicsik légutait szabadabbá tenni.

MEGJEGYZÉS:

Orrcsepp vagy más készítmény használatával kapcsolatban konzultáljon orvosával!



A készüléket csak felnőtt személy használhatja!



Ne hagyja, hogy gyermeke a készülékkel játsszon, mivel az NEM JÁTÉKSZER!

Ne takarja el a készülék hátulján található szellőzőnyílásokat a készülék használata közben!

A készüléket fürdőszobában, párás, vizes környezetben használni TILOS!

Ne fogja meg a töltőt nedves kézzel!



Győződjön meg róla, hogy minden alkatrész teljesen megszáradt a következő használat előtt!

Használat után mindig kapcsolja ki a készüléket a kapcsoló gombbal.

Használat után, vagy, ha a készülék lemerült, várjon néhány percet, amíg lehűl és csak aztán kezdje újratölteni!



A galléros szívócső nélkül ne használja a Penguin fejet és a készüléket!



Ne használja a készüléket a szűrőelem nélkül!

Fiziológiás oldat alkalmazása esetén 5 ml-nél nagyobb mennyiséget ne használjon. A többlet folyadék a készülék hátulján található szellőzőnyílásokon keresztül távozik.

6. Tisztítás

1. Távolítsa el a Penguin fejet a készülékházról. Vegye le a szipkavéget a fejről, majd azt nyissa kékfelé.



2. Mossa el a galléros szívócsövet, a szipkavéget, és a Penguin fej részeit langyos, mosogatószeres vízben, majd hagyja őket megszáradni.



3. A készüléket száraz, puha kendővel törölje le; tisztításakor ne használjon semmilyen folyadékot, vagy vegyszert.



A Penguin fej szétszerelése, összeszerelése és tisztítása közben a készülék ne legyen bekapcsolt állapotban!



Ne mossa meg a készülékházat vagy a töltőt vízzel, vagy bármely más folyadékkal!

Ne fogja meg a töltőt nedves kézzel, mivel ez meghibásodáshoz, áramütéshez vezethet!



A Penguin fejet minden használat után alaposan tisztítsa meg!



Győződjön meg róla, hogy minden alkatrész teljesen megszáradt a következő használat előtt!

Ha helytelen használat következtében folyadék jutott a készülékhez, győződjön meg róla, hogy teljesen kiszáradt, mielőtt újra használja.



Ne szerelje szét a készülékhez.

Tartsa távol a készülékhez sugárzó hőforrástól.

7. Karbantartás és tárolás

Tárolás

1. Tárolja a készüléket olyan módon, hogy a kapcsoló gombot ne nyomhassa meg semmilyen másik tárgy, ezzel megelőzve azt, hogy a készülék magától bekapcsolódjon.

2. Tartsa a készüléket zárt helyen, védve a portól és egyéb sérülésektől (például egy szekrényben)!

MEGJEGYZÉS:

Ne tartsa a készüléket hőforrás közelében, vagy ne hagyja pl. az autóban!

MEGJEGYZÉS:

A készülék akkumulátorának javasolt tárolási hőmérséklete 10-30 °C. Nem megfelelő tárolási körülmények következtében teljesítménycsökkenés léphet fel.

MEGJEGYZÉS:

Az akkumulátor teljesítményének megóvása érdekében javasolt 3 havonta bekapcsolni és újratölteni a készüléket.

Karbantartás

A Penguin fej alatt található speciális szűrőelem megakadályozza a szilárd tárgyak és por készülékbe kerülését. A készülék teljesítményének csökkenése esetén ellenőrizze a szűrőelemet.

Ha erősen szennyezett, vagy eltömődött, cserélje azt. (A cserélhető alkatrészek listáját megtalálja a „Tartozékok, tartalék alkatrészek” fejezetben.)

Nosiboo Go Accessory Set Info: www.nosiboo.eu





A töltőkábelt óvja a sérüléstől!

A töltőt tartsa távol sugárzó hőforrástól!



A tisztítás során szétszerelt Penguin fej darabjait ne hagyja a gyermek által hozzáférhető helyen!

Ne használjon sérült burkolatú töltőt, mert áramütéshez vezethet!

A töltőkábelre ne helyezzen nehéz tárgyat, mert a sérült kábel használata tűzveszélyes!



Győződjön meg róla, hogy minden alkatrész teljesen megszáradt összeszerelés előtt.

A készülék száraz, hűvös helyen tárolandó. Ne tegye ki közvetlen napsugárzásnak vagy a hőnek.

Használat előtt töltsse fel a készüléket, ha hosszabb ideig nem használta azt!

8. Hibaelhárítási útmutató

Probléma

A készülék nem kapcsol be.

Ok

A készülék nincsen feltöltve.

Javaslat

Csatlakoztassa a töltőt a készülékhez, majd a 100-240 V-os fali csatlakozóhoz.

Probléma

A készülék szívóereje lecsökkent.

Ok

A Penguin fej eltömődött vagy helytelenül lett összeszerelve.

Javaslat

Szedje szét, és tisztítsa ki a Penguin fejet. Szárítás után szerelje össze a Használati útmutatóban leírtak alapján.

Probléma

A készülék szívóereje lecsökkent.

Ok

A szűrőelem elhasználódott.

Javaslat

Cserélje ki a szűrőelemet a Használati útmutató „Karbantartás és tárolás” című fejezete alapján.

Probléma

A készülékbe váladék, folyadék jutott.

Ok

A készülék helytelen tartása használat során.

Javaslat

Állítsa le a készüléket, majd tisztítsa ki és szárítsa meg a Penguin fejet. Hagyja a készülékházat kiszáradni.

Probléma

A készülékbe váladék, folyadék jutott.

Ok

Túlzott mennyiségű fiziológiás oldat használata.

Javaslat

Csökkentse a fiziológiás oldat mennyiségét 5 ml alá. Állítsa le a készüléket, majd tisztítsa ki és szárítsa meg a Penguin fejet és a készülékházat. Ellenőrizze a szűrőelemet, szükség esetén cserélje ki.

Probléma

A készülékbe váladék, folyadék jutott.

Ok

A galléros szívócsövet nem illesztették a Penguin fejbe használat előtt.

Javaslat

Állítsa le a készüléket, majd tisztítsa és szárítsa meg a Penguin fejet és a készülékházat. Használat előtt mindig győződjön meg róla, hogy a Penguin fej belsejében található galléros szívócsövet tisztítás után visszahelyezte a Penguin fejbe!

9. Fontos információk az akkumulátorról

A Nosiboo Go készülékek Lithium-Polymer (7,4 V, 1500mAh) akkumulátorral működnek.

Az akkumulátor kizárólag szakszervizben cserélhető tartozéka a készüléknek.

Az akkumulátor teljesítményének megóvása érdekében javasolt 3 havonta bekapcsolni és újratölteni a készüléket.

Használat után, vagy, ha a készülék lemerült várjon néhány percet, amíg lehűl és csak aztán kezdje újratölteni!
Az akkumulátor 12 hónapos garanciája kizárólag az anyaghibákra vonatkozik, kapacitásvesztésre nem.

10. Környezetvédelmi megjegyzések

A készülék élettartamának végén ne dobja azt normál háztartási hulladékok közé, mivel az elektronikai termékek veszélyes hulladéknak minősülnek. Ezt a következő jellel jelöltük a termék csomagolásán:



A Penguin fej nem jelent komolyabb környezeti kockázatot, ezért háztartási hulladékként elhelyezhető.

11. Műszaki adatok

Motor teljesítmény: 32 W **Előállítható nyomáskülönbség:** 40 mbar
Előállítható légszállítás: 0,8 l/sec **Hálózati adatok:** 100-240 V, 50-60 Hz
Akkumulátor: Li-Polymer akku pack **Akkumulátor típusa:** 7.4V 1500mAh **DC töltő teljesítménye:** 12 W **IP osztály:** IP21
Érintésvédelmi osztály: II **Megérinthatő részek típusa:** BF
Megérinthatő részek: a teljes készülékház **Működési mód:** nem folyamatos működésű **Működési időtartam:** 10 perc/újraindítható
Folyamatos használati időtartam: max 10 perc **Átlagos ház hőmérséklet:** 30-35 °C 1 perc folyamatos használatkor **Zajsint:** 55-62 dB **Hőmérséklet tartomány:** -10 °C... +40 °C **Relatív páratartalom:** max. 75% **A készülékház (elektromos részek) tervezett élettartama:** 3 év **A Penguin fej tervezett élettartama:** 3 hónap **Penguin fej orrba illeszthető részének átmérője:** min. 5,6 mm **Penguin fej orrba illeszthető részének hossza:** min. 32 mm **Tömeg (készülékház):** 375 g
Méret (készülékház, szél. x mag. x mély): 77 x 190 x 77 mm
Méret (komplett, csomagolt egység, szél. x mag. x mély): 95 x 257 x 83 mm

Fenntartjuk a jogot a technikai változtatásokra.

12. Tartozékok, tartalék alkatrészek



AC-07-03

Penguin fej



AC-08-01

Szűrőelem



AC-09-01

Töltő

Alkatrészek megrendelhetőek a Szakszervizben:

Attract Kft.

7622 Pécs, Siklósi út 1/1.

Tel.: +36 72 551 642 (H-P: 8.00-16.00 óráig)

E-mail: customerservice@nosiboo.com

Nosiboo Go Accessory Set Info: www.nosiboo.eu

13. Meghibásodással kapcsolatos teendők

A készülékre a megvásárlásától számított 24 (12 hónap jótállás, 12 hónap gyártói szavatosság), az akkumulátorra pedig 12 hónap garancia (jótállást) érvényes. Érvényesítése csak akkor lép életbe, ha a készüléket rendeltetésének megfelelően használták és az külsérelmi nyomokat nem visel. Az akkumulátor garanciája kizárólag az anyaghibákra vonatkozik, kapacitásvesztésre nem.

A következő lépésben tisztázandó a meghibásodás fennállása és hogy a meghibásodás a felhasználó önhibájából vagy önhibáján kívül keletkezett-e. Az alábbi teendőket minden felhasználó elvégezheti otthon, illetve a kitöltött jótállási jegy és/vagy a megőrzött számla bemutatásával a forgalmazó kereskedővel vagy annak megbízottjával. A forgalmazó vagy az általa hibafelméréssel megbízott jogi személy köteles a Használati útmutatóban mellékelt jótállási jegyet kitölteni, vagy az általa használt garanciális dokumentációt kiállítani, a hibakeresés folyamatát pontosan dokumentálni és a gyártónak 24 órán belül továbbítani.

Mire terjed ki a jótállás?

A jótállás érvényesítése csak akkor lép életbe, ha a készüléket rendeltetésének megfelelően használták és a „Mire nem terjed ki a jótállás” című fejezetben foglaltaknak megfelelő külsérelmi nyomokat nem visel.

Probléma

Ha a készülék üzemeltetése alatt a „szokásostól” eltérő jelenségeket tapasztalunk, pl. az eszköz szokatlanul hangosan zúg, rázkódik, vagy 10 perc elteltével sem kapcsol ki.

Érvényes a jótállás?

A készüléken nem láthatóak a „Mire nem terjed ki a jótállás” alatt leírtakban szereplő fizikai sérülések nyomai, a vásárló készülékére érvényes a garancia.

Mire nem terjed ki a jótállás?

A készülék kizárólag személyes használatra készült. A jótállás nem terjed ki olyan problémákra, amelyek túlzott használat, helytelen használat, visszaélés, helytelen tárolási feltételek következtében lépnek fel. Ezen kívül a következményes és véletlen károk sem térülnek meg a garancia alapján, illetve a véletlenszerű és járulékos károkra, valamint az *akkumulátor kapacitásvesztésére* sem érvényes a garancia.

Probléma

Érvényes a jótállás?

A címkén felfedezett sérülési nyomok a készülékház megbontására utalnak.

A készülékre rendeltetésnek nem megfelelő használat miatt nem érvényes a garancia.

A készülékházon található külsérelmi nyomok a készülékház megbontására utalnak.

A készülékre rendeltetésnek nem megfelelő használat miatt nem érvényes a garancia.

A filter mértéktelen szennyezettsége, a készülékházba jutott szennyeződések a készülék nem rendeltetészerű használatára utalnak.

A készülékre rendeltetésnek nem megfelelő használat miatt nem érvényes a garancia.

Ha a készülék kapcsoló gombja sérült, beszorult, lötyög vagy leesett, a meghibásodás külső hatásra keletkezett, ezért nem minősül garanciálisnak. A készülék bekapcsolása és további használata életveszélyes!

A készülékre rendeltetésnek nem megfelelő használat miatt nem érvényes a garancia.

Garanciális teendők

A Nosiboo Go készülék forgalmazója köteles a készülék működésével kapcsolatos vevői reklamációk azonnali kezelésére a Használati útmutatóban foglalt *Hibaelhárítási útmutató* és *Meghibásodással kapcsolatos teendők* fejezetekben ismertetett szempontok szerint. A garanciális feltételek fennállása esetén a készülék azonnal javítandó, vagy cserélendő. A készülék forgalmazója köteles a garanciális hibakeresésről írásos feljegyzést készíteni. Ez történhet a forgalmazó belső dokumentáció vagy a Használati útmutatóban mellékelt jótállási jegy keretein belül. Mindenféleképpen tartalmaznia kell az észlelt meghibásodást, a pontos dátumot és a készülék alján található címkén szereplő egyedi sorszámot.

Szakszerviz elérhetősége

Attract Kft.

7622 Pécs, Siklósi út 1/1.

Tel.: +36 72 551 642 (H-P: 8.00-16.00 óráig)

E-mail: customerservice@nosiboo.com

Az Ön által a Magyar Köztársaság területén vásárolt termékre a forgalomba hozó a 45/2014. (II. 26.) Kormányrendelet szerint 12 hónap jótállást, a gyártó pedig további 12 hónap szavatosságot vállal, mely a vásárlás (üzembe helyezés) napjával kezdődik. A jótállás a fogyasztó törvényből eredő jogait nem érinti, és nem korlátozza.

Figyelem!

Jótállási igényét a jótállási jegyen feltüntetett központi vevőszolgálatnál jelezheti és érvényesítheti. A termék háztartási használatra készült! A közületi felhasználás, termelő tevékenység, illetve a rendeltetésellenes üzemeltetés következtében fellépő, a túlzott elhasználódás során bekövetkező meghibásodásokra a jótállási feltételek nem vonatkoznak!

Fontos tudnivalók!

- * A fogyasztó jótállási igényét a jótállási jeggyel érvényesítheti, ezért azt őrizze meg.
- * Követelje meg a forgalmazótól a vásárlás napjának pontos feltüntetését a jótállási jegyen.
- * Elveszett jótállási jegyet pótolni nem tudunk.
- * Jótállási javítást csak érvényes jótállási jegy alapján végezhetnek a kijelölt szervizek.
- * A jótállási jegyen történt bármilyen javítás, törlés, vagy átírás, valótlán adatok bejegyzése, a jótállási jegy érvénytelenségét vonja maga után.
- * A jótállási jegy szabálytalan kiállítása, vagy a fogyasztó részére történő átadásnak elmaradása nem érinti a jótállási kötelezettségvállalás érvénytelenségét.

A fogyasztót a jótállás alapján megillető jogok: A fogyasztót a Polgári törvénykönyvről szóló 1959. évi IV. törvény 306-310 §-aiban, valamint a 19/2014. (IV. 29.) NGM rendeletben meghatározott jogok illetik meg: (1) Hibás teljesítés esetén a fogyasztó a) elsősorban – választása szerint – kijavítást, vagy kicserélést követelhet, kivéve, ha a választott jótállási igény teljesítése lehetetlen, vagy ha az a kötelezettnek a másik jótállási igény teljesítésével összehasonlítva többletköltséget eredményezne, figyelembe véve a szolgáltatott dolog hibátlan állapotban képviselt értékét, a szerződésszegés súlyát, és a jótállási jog teljesítésével a fogyasztónak okozott kényelmetlenséget; b) ha sem kijavításra, sem kicserélésre nincs joga, vagy ha a kötelezett a kijavítást, illetve a kicserélést nem vállalta, vagy e kötelezettségének a (2) bekezdésben írt feltételekkel nem tud megfelelni – választása szerint megfelelő árleszállítást igényelhet, vagy elállhat a szerződéstől. Jelentéktelen hiba miatt elállásnak nincs helye. Ha a fogyasztó a fogyasztási cikk meghibásodása miatt a vásárlástól (üzembe helyezéstől) számított három munkanapon belül érvényesít csereigényt, a forgalmazó nem hivatkozhat aránytalan többletköltségre, hanem köteles a fogyasztási cikket kicserélni, feltéve, hogy a meghibásodás a rendeltetés szerű használatot akadályozza. (2) A kijavítást, vagy kicserélést – az áru tulajdonságaira és a fogyasztó által elvárható rendeltetésre figyelemmel – megfelelő határidőn belül, a fogyasztónak okozott jelentős kényelmetlenség nélkül kell elvégezni. A kötelezettnek törekednie kell arra, hogy a kijavítást, vagy kicserélést legfeljebb tizenöt napon belül elvégezze. A javítás során a fogyasztási cikkbe csak új alkatrész kerülhet beépítésre. (3) Ha a kötelezett a dolog kijavítását a megfelelő határidőre nem vállalja, vagy nem végzi el, a jogosult a hibát a kötelezett költségére maga kijavíttathatja, vagy mással kijavíttathatja.

A fogyasztó kinél, mikor jelentheti be jótállási igényét: A fogyasztó a javítás iránti igényét a forgalmazónál, illetve a jótállási jegyen feltüntetett javítószolgálatnál is érvényesítheti. A fogyasztó a hiba felfedezése után a körülmények által lehetővé tett legrövidebb időn belül köteles kifogását a kötelezettel közölni.

Kellő időben közöltnek kell tekinteni a hiba felfedezésétől számított két hónapon belül közölt kifogást. A közlés késedelméből eredő kárért a fogyasztó a felelős. Meghosszabbodik a jótállási idő a kijavítási időnek azon részével, amely alatt a fogyasztó a terméket nem tudta rendeltetésszerűen használni. A jótállási és szavatossági jogok érvényesíthetőségének határideje a terméknek, vagy jelentősebb részének kicserélése (kijavítása) esetén a kicserélt (kijavított) termékre (termékekre), valamint a kijavítás következményeként jelentkező hiba tekintetében újból kezdődik. A rögzített bekötésű, illetve a 10 kg-nál súlyosabb, vagy tömegközlekedési eszközön, kézi csomagként nem szállítható terméket az üzemeltetés helyén kell megjavítani. Ha a javítás a helyszínen nem végezhető el, a le- és felszerelésről, valamint az el- és visszaszállításról a forgalmazó gondoskodik. **Eljárás vita esetén:** A jótállásra kötelezett a jótállási idő tartama alatt a felelősség alól csak akkor mentesül, ha bizonyítja, oka a teljesítés után keletkezett. A kötelezett a fogyasztó kifogásáról jegyzőkönyvet köteles felvenni, ennek másolatát a fogyasztónak át kell adni. Ha a kifogás rendezésének módja a fogyasztói igénytől eltér, ennek indoklását a jegyzőkönyvben meg kell adnia. Ha a kötelezett a fogyasztó igényének teljesíthetőségéről annak bejelentésekor nem tud nyilatkozni, álláspontjáról legkésőbb három munkanapon belül köteles értesíteni a fogyasztót. Ha a hiba jellege, ténye, illetve a hiba keletkezésének időpontja megállapításához külön szakértelem szükséges, a fogyasztó a kijelölt minőségvizsgáló szervezetektől szakvéleményt kérhet. A szakvéleményezés lehetővé tétele érdekében a kötelezett fokozott együttműködésre köteles. Ennek érdekében köteles a fogyasztó részére (a hiba jellegére és keletkezésének lehetséges okaira vonatkozó) álláspontjáról haladéktalanul írásbeli nyilatkozatot adni. További vita esetén a fogyasztó a helyi békéltető testülethez, valamint az illetékes városi Bírósághoz fordulhat. **A jótállási kötelezettség kizárása:** A jótállási kötelezettség nem áll fenn, ha a forgalmazó, vagy a kijelölt szakszerviz bizonyítja, hogy a hiba rendeltetésellenes használat, átalakítás, szakszerűtlen kezelés, helytelen tárolás, elemi kár, vagy egyéb, vásárlás után keletkezett okból következett be. A rendeltetésellenes használat elkerülése céljából a termékhez magyar nyelvű vásárlói tájékoztatót (Használati útmutatót) mellékelünk, és kérjük az abban foglaltakat saját érdekében tartsa be, mert a leírtaktól eltérő használat, helytelen kezelés miatt bekövetkezett hiba esetén a készülékért jótállást nem vállalunk.

14. Jótállási jegy

Gyártó:	Attract Kft. H-7624 7622 Pécs, Siklósi út 1/1.
Forgalmazó:	Attract Kft. H-7624 7622 Pécs, Siklósi út 1/1.
Termék neve:	Nosiboo Go orrszívó készülék
Termék típusa:	NO-02-03
Termék gyártási száma:	Lásd a készülék alján található címke
Vásárlás vagy üzembe helyezés időpontja:	A számla kiállításával egyező nap
Kereskedő pecsétje és aláírása:	lásd számla

A Nosiboo Go higiénés orvostechikai eszköz. Elállási jogával akkor élhet, ha a készülék sértetlen állapotban van és a szipkavég fóliázása is sértetlen! Megbontott fóliájú terméket higiénés okokból nem cserélünk vissza. Iránymutató és hatályos jogszabályok: Európai Parlament és Európai Bizottság irányelve 2011/83/EU § 16 (e), Osztrák Köztársaság: FAGG: § 18 (1) 5., Magyarország: 45/2014. (II. 26.) Korm. rendelet § 29 (1) (e)

A disztribútor tölti ki

A disztribútor neve és címe:

A Nosiboo Go készülék gyári száma:
(ld. a körmatricát a készülék alján)

Vásárlás dátuma:

Hibaleírás:

Hiba keletkezésének időpontja:

A disztribútor aláírása:
(Dátum, aláírás és pecsét)

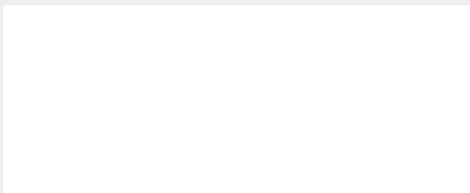

A szerviz tölti ki

Beérkezés dátuma:

Szervizelt elemek:

Új sziériaszám:

Visszaküldés időpontja:

A szerviz aláírása, bélyegzője:

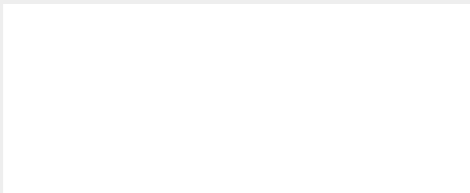

A cserélt alkatrészek garanciaideje 24 hónap.

nosiboo^{*}go[®]
portable nasal aspirator



IT

MANUALE D'ISTRUZIONI

Beccuccio Penguin

Punta

**Beccuccio Penguin
- lato A**

Tubo con colletto

**Beccuccio Penguin
- lato B**

Filtro ricambiabile

Unità principale

Pulsante on-off

Caricabatteria

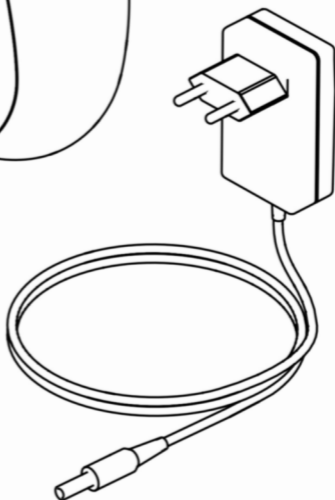
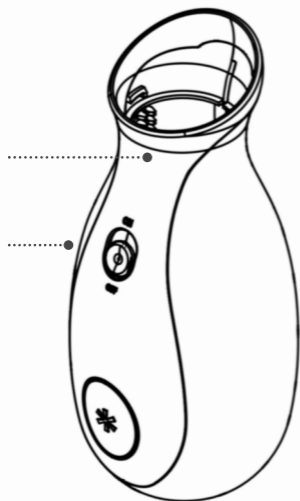
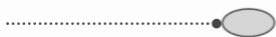
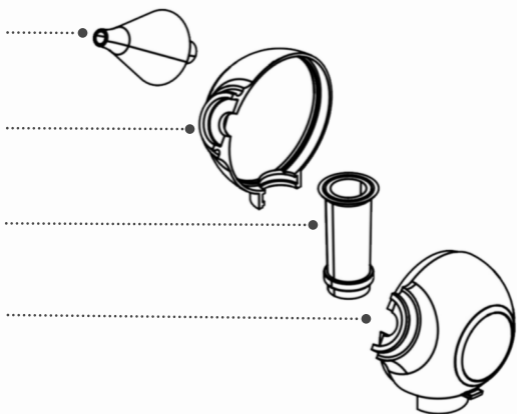

Introduzione

Caro nostro cliente,

La ringraziamo per aver acquistato l'aspiratore nasale Nosiboo Go. Si chiede di leggere attentamente il seguente manuale di istruzioni per poter garantire l'uso efficace e duraturo di questo prodotto. Si chiede di conservare questo manuale per la garanzia.

Indice

1. Contenuto della confezione	128
2. Istruzioni per la sicurezza	129
3. Destinazione d'uso	135
4. Prima dell'uso	136
5. Modalità d'uso	138
6. Pulizia	140
7. Manutenzione e conservazione	141
8. Problemi e soluzioni	142
9. Informazioni importanti a proposito della batteria	143
10. Osservazioni per la protezione dell'ambiente	144
11. Specificazioni	144
12. Accessori, ricambi	144
13. Istruzioni nel caso di guasti	145
14. Certificato di garanzia	146

Prima dell'uso del dispositivo leggere attentamente il presente manuale di istruzioni.

Il Nosiboo Go è un dispositivo medico igienico. Lei può esercitare il diritto di recesso dal momento che il dispositivo ed il film del beccuccio sono intatti. Non vengono cambiati i prodotti con film danneggiati per motivi igienici. Direttive e norme legali vigenti: Direttiva 2011/83/UE del Parlamento europeo e del Consiglio, articolo 16 lettera e), Repubblica d'Austria: FAGG: § 18 (1) 5., Ungheria: Decreto Governativo nr. 45/2014 (26.II.), art. 29, comma 1, lettera e).

Registri il Suo apparecchio e Le invieremo un buono sconto. Il buono può essere utilizzato nel nostro webshop di Nosiboo Go: **www.nosiboo.eu/product_registration**

Durante la registrazione, può chiedere un promemoria via e-mail per la ricarica della batteria.

1. Contenuto della confezione



Dispositivo Nosiboo Go



Caricabatteria



Sacchetto con cordoncino per la conservazione

2. Istruzioni per la sicurezza

Legenda



Parti con protezione di tipo BF
(protezione contro il pericolo di folgorazione)



Dispositivo di classe di isolamento II
(isolamento doppio)



Denominazione sociale e sede del produttore



Leggere il Manuale di istruzione



Solo per uso domestico

REF

Codice d'articolo (codice d'ordine)

SN

Numero di serie (matricola)



Tenere al riparo da acqua e umidità!

IP21

L'involucro è protetto contro corpi solidi di dimensioni superiori a 12,5 mm. L'involucro non è protetto contro liquidi.



Rifiuto pericoloso



Batteria



Avvertenza



Raccomandazione



Si può fare!



Non si può fare!

L'apparecchio è garantito 24 mesi dalla data d'acquisto. La garanzia è valida finché il dispositivo viene usato in modo corretto e non presenti danneggiamenti. La presente garanzia è valida ed applicabile solo dal rivenditore autorizzato. (Senza lo scontrino fiscale o fattura la garanzia non è valida.) Il rivenditore del dispositivo Nosiboo Go è obbligato a gestire immediatamente le lamentele dei consumatori per quanto riguarda il funzionamento del dispositivo. Questo è spiegato nel manuale d'istruzioni nei relativi capitoli „Problemi e soluzioni” e „Istruzioni nel caso di guasti”. Il rivenditore è obbligato a registrare la ricerca del guasto. Questo atto può avvenire compilando un registro interno oppure tramite il certificato di garanzia (allegato nel Manuale d'istruzioni). In ogni caso deve contenere il guasto rilevato, la data esatta e il numero d'ordine dell'etichetta.

Uso generale



Il dispositivo deve essere utilizzato seguendo le istruzioni. In caso contrario, può essere pericoloso per la vita.



Il dispositivo può essere utilizzato solo da adulti.

Spegnere immediatamente il dispositivo nel caso di un guasto imprevisto o di un malfunzionamento!



Assicurarsi che i bambini non giochino con il dispositivo perché non è un giocattolo. Il cavo del caricabatteria rappresenta un potenziale pericolo di soffocamento.



Tenere fuori dalla portata dei bambini!

È VIETATO usare il dispositivo nel bagno, in un ambiente umido e bagnato!

Il caricabatteria non deve mai essere utilizzato con le mani umide o bagnate!

Non coprire le aperture di ventilazione sul retro del dispositivo durante l'uso!



Usare il dispositivo solo con il caricabatteria fornito dal produttore. In caso contrario, l'uso può rappresentare un pericolo di incendio.

Usare il dispositivo solo per aspirare le secrezioni nasali dei bambini. Non può essere usato per altri scopi.



Consultare un medico se dopo l'uso si presentano delle irritazioni sul naso del bambino. Consultare un medico sulla frequenza e sulle modalità della rimozione delle secrezioni nasali al bambino.

Tenere fuori dalla portata dei bambini il dispositivo e gli accessori!

Prima dell'utilizzo, controllare se ogni componente è correttamente fissato al proprio posto!

Prima dell'utilizzo, controllare se l'unità principale ed il beccuccio Penguin non presentino danni.

Prima dell'utilizzo, controllare se il tubo di aspirazione con colletto del beccuccio Penguin sia riinserto nel beccuccio Penguin dopo la pulizia.



Utilizzare il dispositivo esclusivamente con il beccuccio Penguin fornito dal produttore.

La base del dispositivo deve essere rivolta verso il basso durante l'uso.



Dopo ogni utilizzo, spegnere il dispositivo con il pulsante on/off.

Dopo ogni utilizzo, pulire ed asciugare attentamente il beccuccio Penguin.

Leggere e seguire le istruzioni del capitolo "Informazioni importanti a proposito della batteria".

Leggere e seguire le istruzioni del capitolo "Osservazioni per la protezione dell'ambiente" se si vuole smaltire il dispositivo o qualsiasi sua parte.



Non inserire la punta del dispositivo nella bocca o nell'orecchio del bambino.

Non forzare e non inserire troppo profondamente la punta nel naso del bambino.

Non spingere la punta contro la parete interna della cavità nasale.

Non utilizzare nel caso d'infezione o d'emorragia nasale del bambino.

Sospendere immediatamente l'uso del dispositivo e consultare un medico se si presentano dolori o emorragia.



Non utilizzare il dispositivo nel caso il beccuccio Penguin rappresenta danni. Cambiare gli elementi danneggiati. (Il listino dei ricambi è incluso nel capitolo "Accessori e ricambi").

Non utilizzare il beccuccio Penguin ed il dispositivo senza il tubo con colletto.

Se il muco è troppo secco o denso, è consigliabile utilizzare una soluzione fisiologica in quantità non superiore ai 5 ml. Il liquido superiore ai 5 ml versato nel beccuccio Penguin potrebbe uscire attraverso le aperture di ventilazione sul retro del dispositivo.

È vietato utilizzare il dispositivo in un ospedale o un istituto. È progettato esclusivamente per un uso personale.

Non utilizzare il beccuccio Penguin collegandolo ad un altro dispositivo.

Non utilizzare il dispositivo senza il filtro ricambiabile.

Non utilizzare il dispositivo durante la ricarica della batteria.



Proteggere il cavo di ricarica contro i danni.



Tenere lontano il caricabatteria da fonti di calore (p. es. stufa, radiatore, termoconvettori) perché può provocare il danneggiamento dell'isolamento.

Spegnere il dispositivo durante lo smontaggio, il montaggio e la pulizia del beccuccio Penguin.



Non spaccare il cavo di ricarica e non mettere oggetti pesanti sopra il cavo perché il cavo danneggiato può rappresentare un pericolo di folgorazione.



Non rimuovere le viti dell'unità principale. Non manomettere nel dispositivo per altri usi perché può rappresentare un pericolo di vita.

Tenere fuori dalla portata dei bambini le parti del beccuccio Penguin smontati durante la pulizia in quanto il bambino può metterle nella bocca ed ingestirle.

Non lavare con acqua o con altro liquido l'unità principale o il caricabatteria. Il caricabatteria non deve mai essere maneggiato con le mani umide o bagnate perché può provocare un guasto o un pericolo di folgorazione.



Prima dell'utilizzo, controllare sempre se ogni parte sia completamente asciutta.



Prima dell'utilizzo, controllare se il tubo di aspirazione con colletto del beccuccio Penguin sia rimesso nel beccuccio Penguin dopo la pulizia.

Scollegare sempre il cavo di ricarica dalla rete il dispositivo non si sta ricaricando.



Conservare il dispositivo in un luogo asciutto e fresco. Non esporre il dispositivo ai raggi solari diretti oppure ad altre fonti di calore.

Alimentazione elettrica



Usare il dispositivo solo con il caricabatteria fornito dal produttore. In caso contrario, l'uso può rappresentare un pericolo di incendio.

Tenere fuori dalla portata dei bambini il dispositivo durante la ricarica.

Proteggere il cavo di ricarica contro i danni.

Spegnere il dispositivo durante lo smontaggio, il montaggio e la pulizia del beccuccio Penguin.

Utilizzare il caricabatteria solo in luoghi interni.

Controllare che il dispositivo venga caricato tramite la tensione di rete da 100-240V.



Non utilizzare il caricabatteria se rotto o danneggiato.

Non spaccare il cavo di ricarica, non mettere oggetti pesanti sopra il cavo perché il cavo danneggiato può rappresentare un pericolo di folgorazione.



Dopo un lungo periodo di inattività, prima dell'uso, ricaricare il dispositivo.



Scollegare sempre il cavo di ricarica dalla rete il dispositivo non è in ricarica.

Anche se il dispositivo non viene utilizzato per lunghi periodi, è consigliato tenerlo caricato e ricaricarlo ogni 3 mesi per assicurare la lunga durata della batteria.



Non utilizzare il dispositivo durante la ricarica della batteria.

3. Destinazione d'uso

L'aspiratore nasale Nosiboo Go è stato sviluppato solo per aspirare le secrezioni nasali dei bambini. Il beccuccio Penguin ha una particolare forma brevettata che impedisce al muco aspirato di passare nel dispositivo di aspirazione.

Finalità mediche:

- * assicurare la respirazione nasale ai neonati
- * alleviare i sintomi del raffreddamento eliminando le secrezioni nasali
- * alleviare i sintomi di allergia infantile eliminando le secrezioni nasali

Controindicazioni all'uso del prodotto:

- * emofilia
- * capillari troppo espansi della mucosa nasale - frequente inorragia
- * durante una terapia anticoagulante
- * malformazione congenita (per esempio: palatoschisi).



Il dispositivo può essere utilizzato solo da adulti.



Usare il dispositivo solo per aspirare le secrezioni nasali dei bambini. Non può essere usato per altri scopi.

4. Prima dell'uso

1. Ricarica del dispositivo

- a) Collegare il cavo di ricarica alla presa sul retro del dispositivo.



- b) Collegare il cavo di ricarica alla rete elettrica.

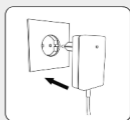

Durante la ricarica, si accende il LED rosso di ricarica. Finita la ricarica, il LED diventa verde.

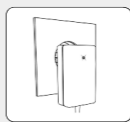

2. Montaggio del beccuccio Penguin

- a) Pulire ed asciugare gli elementi del beccuccio Penguin

Beccuccio Penguin - lato A



Beccuccio Penguin - lato B



Punta



Tubo con colletto

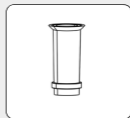

b) Inserire il tubo con colletto in un lato del beccuccio Penguin.

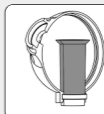

c) Inserire anche l'altro elemento del beccuccio Penguin nella sua posizione.



d) Spingere la punta nel suo posto.



3. Collegare il beccuccio Penguin a l'unità principale.

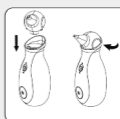

4. Il dispositivo è pronto all'uso.



Controllare se il dispositivo venga ricaricato solo tramite la tensione di rete da 100-240 V. In caso contrario, può rappresentare un pericolo di folgorazione o di incendio.



Dopo un lungo periodo di inattività, prima dell'uso, ricaricare il dispositivo.

Prima dell'uso pulire gli elementi del beccuccio Penguin.

Prima dell'uso, controllare sempre che ogni parte sia completamente asciutta.



Non ricaricare immediatamente il dispositivo già caricato.



Non utilizzare il beccuccio Penguin ed il dispositivo senza il tubo d'aspirazione con colletto.

Non utilizzare il dispositivo senza il filtro ricambiabile.

5. Modalità di uso

1. Tenere il bambino in postura di seduta stabile.

I più piccoli devono essere abbracciati e presi sulle ginocchia, o seduti e sostenuti con un cuscino dietro le spalle. Eventualmente, devono essere posati in una sdraietta inclinata.



2. Introdurre la punta pulita e asciugata nella narice.

La base del dispositivo deve essere rivolta verso il basso durante l'uso.

NOTA:

Durante l'uso, non chiudere l'altra narice del bambino.



3. Accendere il dispositivo con il pulsante on/off.

NOTA: Spegnerne sempre il dispositivo quando non lo utilizza.

NOTA: Il dispositivo si ferma automaticamente dopo un utilizzo continuo di 10 minuti, ma può essere riavviato dipendentemente del livello di carica della batteria.



4. Muovere delicatamente il dispositivo, ruotandolo per raggiungere ogni parte della narice.

CONSIGLIO: La durata consigliata dell'aspirazione nasale è di 10 secondi per narice.

CONSIGLIO: Se il muco è troppo secco o denso, si consiglia di utilizzare una soluzione fisiologica. Dopo l'immissione della soluzione nelle narici, aspettare qualche minuto, poi eliminare le secrezioni nasali, per esempio con un fazzoletto di carta, e solo dopo utilizzare l'aspiratore nasale.

NOTA: Non usare un dosaggio superiore ai 5 ml; per sicurezza, il beccuccio Penguin non può contenere più di questa quantità di liquidi per impedire l'ingresso di acqua nell'apparecchio.

5. Dopo l'utilizzo, spegnere il dispositivo con il pulsante on/off.

NOTE:

Dopo ogni utilizzo, spegnere il dispositivo.



CONSIGLIO: L'aspiratore nasale Nosiboo Go può essere utilizzato più volte al giorno. L'obiettivo generale è assicurare l'aspirazione libera del bambino. Il suo uso è consigliato dopo il risveglio, prima dei pasti e del riposo.

NOTA: Consultare un medico sull'utilizzo delle gocce nasali o di altri prodotti.



Il dispositivo può essere utilizzato solo da adulti.



Assicurarsi che i bambini non giochino con il dispositivo perché NON È UN GIOCATOLO!

Non coprire le aperture di ventilazione sul retro del dispositivo durante l'uso!

E' VIETATO usare il dispositivo nel bagno, in ambiente umido e bagnato!

Il caricabatteria non deve mai essere maneggiato con le mani umide o bagnate!



Prima dell'utilizzo, controllare sempre che ogni parte sia completamente asciugata.

Dopo ogni utilizzo, spegnere il dispositivo con il pulsante on/off.

Dopo l'utilizzo oppure se il dispositivo è scaricato, aspettare qualche minuto affinché il dispositivo si raffreddi e solo dopo iniziare la ricarica.



Non utilizzare il beccuccio Penguin ed il dispositivo senza il tubo d'aspirazione con colletto.



Non utilizzare il dispositivo senza il filtro ricambiabile.

Non usare un dosaggio superiore ai 5 ml dalla soluzione fisiologica. Il liquido superiore ai 5 ml versato esce attraverso le aperture di ventilazione sul retro del dispositivo.

6. Pulizia

- 1. Smontare il beccuccio Penguin dall'unità principale. Smontare la punta dal beccuccio e poi separare in due.**

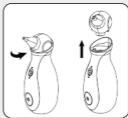

- 2. Lavare il tubo con colletto, la punta e le parti del beccuccio Penguin con acqua tiepida e detergente per poi asciugare completamente tutte le parti.**



- 3. Asciugare il dispositivo con un panno asciutto e morbido; durante la pulizia, non utilizzare liquidi o detersivi.**



Spegnere il dispositivo durante lo smontaggio, montaggio e pulizia del beccuccio Penguin.



Non lavare con acqua o con altro liquido l'unità principale o il caricabatteria.

Il caricabatteria non deve mai essere maneggiato con le mani umide o bagnate perché può provocare un guasto o un pericolo di folgorazione.



Dopo ogni utilizzo, pulire attentamente il beccuccio Penguin.



Prima dell'utilizzo, controllare sempre che ogni parte sia completamente asciugata.

Se un liquido è entrato nell'unità principale in conseguenza dell'uso improprio, prima dell'utilizzo seguente, controllare che sia perfettamente asciugata.



Non smontare l'unità principale.

Tenere lontano l'unità principale da fonti di calore.

7. Manutenzione e conservazione

Conservazione

1. Conservare il dispositivo in tal modo che nessun altro oggetto possa premere il pulsante on/off prevenendo così l'accensione accidentale del dispositivo.
2. Conservare il dispositivo in un posto chiuso, al riparo da polvere e da altri danni (p. es. in un armadio).

NOTA:

Non conservare il dispositivo vicino a fonti di calore, o non lasciarlo per esempio in macchina.

NOTA:

La temperatura di conservazione della batteria del dispositivo è 10-30°C. Le condizioni di conservazione non adeguate possono provocare la riduzione di capacità.

NOTA:

E' consigliato accendere e ricaricare il dispositivo ogni 3 mesi per proteggere la capacità della batteria.

Manutenzione

Lo speciale filtro ricambiabile, posizionato sotto il beccuccio Penguin, impedisce l'accesso dei corpi solidi e delle polveri nel dispositivo. Controllare il filtro ricambiabile quando si presenta la riduzione della capacità del dispositivo. Se il filtro ricambiabile è troppo sporco o ostruito, cambiarlo. (Il listino dei ricambi è incluso nel capitolo "Accessori e ricambi".)



Nosiboo Go Accessory Set Info: www.nosiboo.eu



Proteggere il cavo di ricarica contro i danni.

Conservare il caricabatteria lontano da fonti di calore.



Tenere fuori dalla portata dei bambini le parti del beccuccio Penguin smontate durante la pulizia.

Non utilizzare il caricabatteria se l'involucro è danneggiato, l'uso può rappresentare un pericolo di folgorazione.

Non mettere oggetti pesanti sopra il cavo perché l'uso del cavo danneggiato può rappresentare un pericolo di incendio.



Prima dell'utilizzo, controllare sempre che ogni parte sia completamente asciutta.

Conservare il dispositivo in un luogo asciutto e fresco. Non esporre il dispositivo ai raggi solari diretti oppure ad altre fonti di calore.

Dopo un lungo periodo di inattività, prima dell'uso, ricaricare il dispositivo.

8. Problemi e soluzioni

Problema

Il dispositivo non si accende.

Causa

Il dispositivo non è caricato.

Raccomandazione

Collegare il cavo di ricarica prima al dispositivo poi alla rete elettrica da 100-240V.

Problema

La potenza di aspirazione del dispositivo è ridotta.

Causa

Il beccuccio Penguin è intasato oppure è scorrettamente montato.

Raccoman-
dazione

Smontare e pulire il beccuccio Penguin. Montare le parti dopo l'asciugamento, seguendo il Manuale di istruzioni.

Problema

La potenza di aspirazione del dispositivo è ridotta.

Causa

Il filtro ricambiabile è consumato.

Raccoman-
dazione

Cambiare il filtro ricambiabile seguendo le istruzioni descritte nel capitolo "Manutenzione e conservazione" del Manuale d'istruzioni.

Problema

Nel dispositivo è entrato il muco aspirato o altro liquido.

Causa

La posizione del beccuccio aspirante non è corretta.

Raccoman-
dazione

Spegnere il dispositivo, poi pulire e asciugare il beccuccio Penguin. Asciugare l'unità principale.

Problema

Nel dispositivo è entrato il muco aspirato o altro liquido.

Causa

Dosaggio eccessivo della soluzione fisiologica.

Raccoman-
dazione

Ridurre la quantità della soluzione fisiologica a 5 ml. Spegnere il dispositivo, poi pulire e asciugare il beccuccio Penguin e l'unità principale. Controllare il filtro ricambiabile, e cambiarlo all'occorrenza.

Problema

Nel dispositivo è entrato il muco aspirato o altro liquido.

Causa

Il tubo con colletto non è inserito nel beccuccio Penguin prima dell'utilizzo.

Raccoman-
dazione

Spegnere il dispositivo, poi pulire e asciugare il beccuccio Penguin e l'unità principale. Prima dell'utilizzo, controllare se il tubo di aspirazione con colletto del beccuccio Penguin sia rimesso nel beccuccio Penguin.

9. Informazioni importanti sulla batteria

I dispositivi Nosiboo Go funzionano con batteria ricaricabile ai polimeri di litio (7,4V, 1500mAh).

La batteria è un componente di ricambio del dispositivo da cambiare solo tramite centro di assistenza.

È consigliato accendere e ricaricare il dispositivo ogni 3 mesi per proteggere la capacità della batteria.

Dopo l'utilizzo o se il dispositivo è scaricato, aspettare qualche minuto affinché il dispositivo si raffreddi, e solo dopo iniziare la ricarica.

La garanzia di 12 mesi della batteria si applica solo per difetti nei materiali, ma non per la perdita di capacità della batteria.

10. Osservazioni per la protezione dell'ambiente

Alla fine della sua vita utile il dispositivo non deve essere smaltito insieme ai rifiuti urbani in quanto le apparecchiature elettromedicali sono considerate come rifiuti pericolosi. L'obbligo di smaltimento del prodotto è riportato dal seguente marchio:



Il beccuccio Penguin non è pericoloso per l'ambiente quindi può essere smaltito come rifiuto domestico.

11. Dati elettrici

Potenza del motore: 32 W **Differenza di pressione erogata:** 40 mbar **Flusso operativo:** 0,8 l/sec **Tensione:** 100-240V, 50-60Hz
Batteria: batteria Li-Po pack **Tipo della batteria:** 7.4V 1500mAh
Prestazione della caricabatteria DC: 12W **Classe IP:** IP21 **Grado di protezione:** II **Tipo delle parti toccabili:** BF **Parti toccabili:** tutta l'unità principale **Modi di funzionamento:** funzionamento temporaneo **Durata dell'utilizzo:** on 10 minuti / riaccendibile
Durata dell'utilizzo continuo: mass. 10 minuti **Temperatura media dell'unità principale:** 30-35°C dopo un 1 minuto di funzionamento continuo **Rumorosità:** 55-62 dB **Temperatura operativa:** -10°C... +40°C **Umidità relativa:** 75% **Durata prevista dell'unità principale (parti elettriche):** 3 anni **Durata prevista del beccuccio Nosiboo Penguin:** 3 mesi **Diametro della parte del beccuccio Penguin da inserire nella narice:** min. 5,6 mm **Lunghezza della parte del beccuccio Penguin da inserire nella narice:** min. 32 mm **Peso (unità principale):** 375 g **Dimensioni (unità principale, larghezza x altezza x profondità):** 77 x 190 x 77 mm **Dimensioni (dispositivo confezionato, larghezza x altezza x profondità):** 95 x 257 x 83 mm

Si riserva il diritto di apportare modifiche tecniche.

12. Accessori, ricambi



AC-07-03

Beccuccio Penguin



AC-08-01

Filtro ricambiabile



AC-09-01

Caricabatteria

I ricambi possono essere ordinati al centro di assistenza:

Attract Kft.

Ungheria, 7622 Pécs, Siklósi út 1/1.

Tel.: +36 72 551 642 (Lunedì - Venerdì: dalle 8.00 alle 16.00)

E-mail: customerservice@nosiboo.com

Nosiboo Go Accessory Set Info: www.nosiboo.eu

13. Istruzioni nel caso dei guasti

Il produttore offre una garanzia di 24 mesi dalla data di acquisto per il dispositivo, ed una garanzia di 12 mesi per la batteria. La garanzia è valida finché il dispositivo viene usato in modo corretto e non presenta danneggiamenti. La garanzia di 12 mesi della batteria si applica solo per difetti nei materiali, ma non per la perdita di capacità della batteria.

In seguito, si chiarirà la presenza del guasto e la natura dello stesso, colpa dell'utilizzatore o meno. Ogni utilizzatore può eseguire i seguenti controlli al proprio domicilio, oppure può rivolgersi al suo rivenditore o ad un tecnico affidato dal rivenditore, presentando il certificato di garanzia compilato e/o lo scontrino fiscale. Il rivenditore oppure la persona giuridica a cui è stata affidata l'ispezione, è obbligato a compilare il certificato di garanzia allegato al Manuale d'istruzioni oppure a rilasciare la documentazione di garanzia usata dal rivenditore stesso. Inoltre, è obbligato a documentare precisamente il processo della ricerca di guasto inoltrandolo al produttore entro 24 ore.

Cosa comprende la garanzia?

La garanzia è valida in quanto il dispositivo è usato in modo corretto e non presenta i danni descritti nel capitolo "Cosa non comprende la garanzia?".

Problema

Durante il funzionamento del dispositivo si presentano fenomeni "straordinari", per esempio il dispositivo è troppo rumoroso, presenta vibrazioni o non si spegne dopo 10 minuti.

La garanzia è valida?

Se durante il funzionamento il dispositivo presenta fenomeni "straordinari" e non si vedono i segni di danneggiamenti descritti nel capitolo "Cosa non comprende la garanzia", la garanzia è valida per il dispositivo dell'acquirente.

Cosa non comprende la garanzia?

Il dispositivo è progettato esclusivamente ad un uso personale. La garanzia non comprende i problemi che si presentano in conseguenza dell'uso eccessivo, dell'uso improprio, dell'abuso, delle condizioni di conservazione scorrette. Inoltre, non vengono rimborsati i danni consequenziali e accidentali in base alla garanzia, ed i danni fortuiti o danni indiretti, e la perdita di capacità della batteria.

Problema

La garanzia è valida?

I danneggiamenti dell'etichetta si riferiscono all'apertura dell'unità principale.

La garanzia non è valida per l'uso improprio del dispositivo.

I danneggiamenti dell'unità principale si riferiscono all'apertura dell'unità principale.

La garanzia non è valida per l'uso improprio del dispositivo.

L'impurità rilevata nel filtro ricambiabile e lo sporco presente nell'unità principale si riferiscono all'uso scorretto del dispositivo.

La garanzia non è valida per l'uso improprio del dispositivo.

Se il pulsante on/off del dispositivo è rotto o inceppato, traballante o staccato, tale guasto si considera dovuto a cause esterne e perciò non considerato in garanzia. L'avviamento ed il funzionamento del dispositivo può rappresentare un pericolo di vita.

La garanzia non è valida per l'uso improprio del dispositivo.

Cosa fare per convalidare la garanzia?

Il rivenditore del dispositivo Nosiboo Go è obbligato a gestire immediatamente le lamentele dei consumatori per quanto riguarda il funzionamento del dispositivo, seguendo le istruzioni incluse nel Manuale d'istruzioni, nei relativi capitoli „Eliminazione dei guasti” e „Risoluzione dei problemi”. Il dispositivo deve essere riparato o cambiato nella sussistenza delle condizioni di garanzia. Il rivenditore del dispositivo è obbligato a redigere un verbale scritto sulla ricerca di guasti. Questo atto può avvenire compilando un documento interno oppure tramite il certificato di garanzia allegato al Manuale d'istruzioni. In ogni caso deve contenere il guasto rilevato, la data esatta e il numero d'ordine indicato sull'etichetta.

Il recapito del centro di assistenza

Attract Kft.

Ungheria, 7622 Pécs, Siklósi út 1/1.

Tel.: +36 72 551 642 (Lunedì - Venerdì: dalle 8.00 alle 16.00)

E-mail: customerservice@nosiboo.com

14. Certificato internazionale di garanzia

Il Nosiboo Go è un dispositivo medico igienico. Lei può esercitare il diritto di recesso in quanto il dispositivo ed il film del beccuccio sono intatti. Non vengono cambiati i prodotti con film danneggiati per motivi igienici. Direttive e norme legali vigenti: Direttiva 2011/83/UE del Parlamento europeo e del Consiglio, articolo 16 lettera e), Repubblica d'Austria: FAGG: art. 18, comma 1, punto 5, Ungheria: Decreto Governativo nr. 45/2014 (26.II.), art. 29, comma 1, lettera e).

Da compilare dal distributore

Denominazione sociale e sede del distributore:

**Numero di serie del dispositivo Nosiboo Go:
(l'adesivo rotondo è riconoscibile sul fondo del dispositivo)**

Data dell'acquisto:

Tipologia del guasto:

Data del guasto:

**Firma del distributore:
(data, firma, timbro)**

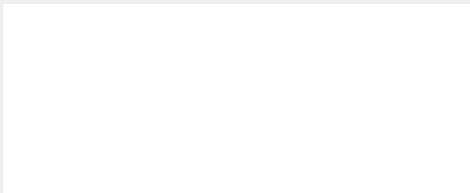

Da compilare dall'assistenza tecnica

Data del ritiro:

Componenti riparati:

Nuovo numero di serie:

Data del rinvio:

Firma, timbro dell'assistenza tecnica:

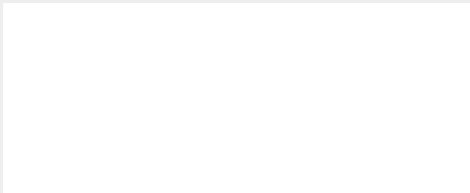

La durata della garanzia per i ricambi: 24 mesi.

La garanzia estesa non condiziona i diritti del consumatore.

nosiboo^{*}go[®]
portable nasal aspirator



SK

NÁVOD NA POUŽITIE

Hlavica Penguin

Odnímateľná
flexibilná násada

Hlavica Penguin
strana A

Odsávací hadička
s golierom

Hlavica Penguin
strana B

Filter

Telo prístroja

Hlavný spínač

Nabíjačka

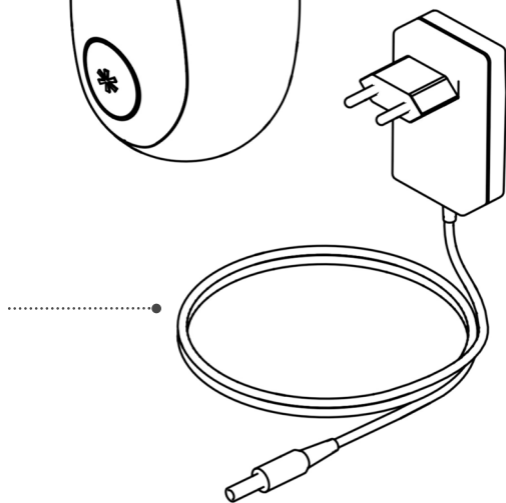
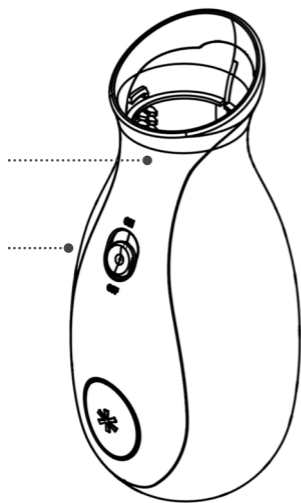
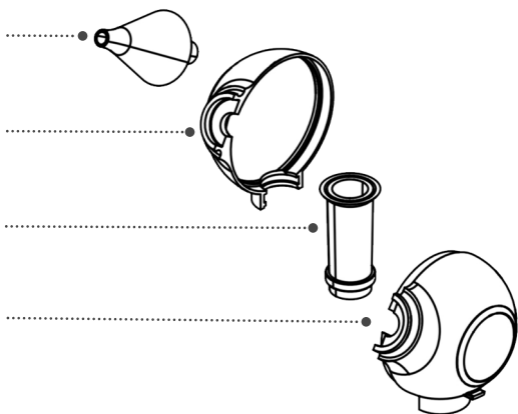

Úvod

Milý zákazník!

Ďakujeme Vám, že ste si zakúpili odsávač hlienu Nosiboo Go. Prosíme, aby ste pozorne prečítali nižšie uvedený návod, aby ste mohli ešte dlhé roky používať tento odsávač. Prosíme, aby ste si ponechali tento návod na uplatnenie záruky.

Obsah

1. Obsah balenia	152
2. Bezpečnostné inštrukcie	153
3. Oblasť použi	159
4. Pred použitím	160
5. Pokyny k používaniu	162
6. Čistenie	164
7. Údržba a uskladnenie	165
8. Odstránenie závad	166
9. Dôležité informácie o batérii	167
10. Enviromentálne poznámky	168
11. Technické údaje	168
12. Príslušenstvo, náhradné súčiastky	168
13. Pokyny v prípade poruchy	169
14. Záručný list	170

Prosíme, aby ste pred použitím prístroja pozorne prečítali tento návod na použitie!

Nosiboo Go je lekársky prístroj. Od kúpy možno odstúpiť iba v prípade, ak je prístroj neporušený a ochranná fólia odnímateľnej flexibilnej násady je neporušená. Produkty s narušenou fóliou z hygienických dôvodov nevymieňame. Smernice a platné právne predpisy: Európska únia a EK: 2011/83/EU § 16 (e), Rakúsko: FAGG: § 18 (1) 5., Maďarsko: 45/2014. (II. 26.) Nariadenia vlády § 29 (1) (e)

Zaregistrujte si svoj prístroj a my Vám zašleme kupón na nákup so zľavou. Kupón môžete použiť vo webshope výrobcu Nosiboo Go: www.nosiboo.eu/product_registration
Počas registračného procesu budete mať možnosť prihlásiť sa na odber e-mailov o nabíjaní batérie.

1. Obsah balenia



Prístroj Nosiboo Go



Nabíjačka



Transportný obal

2. Bezpečnostné inštrukcie

Popis znakov



Časti typu BF
(zvýšená ochrana pred úrazom elektrickým prúdom)



Prístroj II triedy (dvojitá izolácia)



Názov a adresa výrobcu



Prečítajte si návod na použitie



Výhradne na domáce použitie

REF

Číslo výrobku (číslo tovaru pri objednávke)

SN

Výrobné číslo (číslo výrobku)



Skladujte v suchu!

IP21

Kryt chráni pred vniknutím predmetov väčších ako 12,5 mm do prístroja. Kryt nechráni pred vniknutím tekutín do prístroja.



Nebezpečný odpad



Batéria



Upozornenie



Doporučenie



Rob!



Nerob!

Záruka platí 24 mesiacov od kúpy prístroja. Uplatnenie sa začína iba vtedy, ak prístroj bol používaný účelne a nemá stopy po vonkajšom poškodení. Distribútor prístroja Nosiboo Go je povinný okamžite vybavovať zákaznicke reklamácie súvisiace s funkčnosťou prístroja, a to podľa hľadísk uvedených v návode na Odstránenie závad a v kapitole Pokyny v prípade poruchy. Distribútor prístroja je povinný vyhotoviť písomný zápis o vyhľadávaní záručnej chyby. To môže byť uskutočnené v rámci internej dokumentácie distribútora alebo záručného listu pripojeného v Návode na použitie. Každopádne musí obsahovať zistenú poruchu, presný dátum a individuálne poradové číslo uvedené na etikeete nachádzajúcej sa na spodku prístroja.

Všeobecné používanie



**Prístroj používajte iba podľa pokynov!
Nedodržanie pokynov na použitie môže byť
životu nebezpečné!**

**Prístroj môže obsluhovať výhradne dospelá
osoba.**

**Pri prípadnej poruche, neštandardnom
chode, prístroj okamžite vypnite!**



**Nenechajte, aby Vaše dieťa sa hralo s
prístrojom, lebo to nie je hračka. Kábel
nabíjačky sa môže ľahko natočiť na krk
dieťaťa.**

**Nenechajte prístroj bez dozoru v blízkosti
detí.**

**Je zakázané používať prístroj v kúpeľni,
alebo v zaparenom, vlhkom prostredí.**

Nedotýkajte sa nabíjačky mokrými rukami!

**Nezakrývajte vetracie otvory, nachádzajúce
sa na zadnej strane, počas chodu prístroja.**



Prístroj používajte výhradne s nabíjačkou, dodávanou výrobcom! Porušenie môže mať za následok požiar.

Prístroj je vyrobený výhradne na odsávanie sekrétov nosovej dutiny detí. Je zakázané používať prístroj na iné účely!



V prípade začervenania nosa dieťaťa, prosím, navštívte detského lekára a konzultujte s ním, ako, kedy a ako často treba čistiť nosovú dutinu dieťaťa.

Držte prístroj a všetky jeho súčasti mimo dosah detí!

Pred použitím sa dôkladne presvedčte, či všetky súčasti sú správne pripojené.

Pred použitím sa dôkladne presvedčte, či telo prístroja a hlavica Penguin nie sú prasknuté, alebo porušené!

Pred použitím sa dôkladne presvedčte, či ste odsávaciu hadičku s golierom, nachádzajúcu sa v hlavici Penguin, vrátili späť po vyčistení a vysušení do hlavice Penguin.



Prístroj používajte iba s hlavicom Penguin, dodávanou výrobcom!

Spodok prístroja musí smerovať dole počas používania prístroja.



Po používaní vždy vypnite prístroj vypínačom.

Hlavicu Penguin po každom použití starostlivo vyčistite a dôkladne vysušte.

Prečítajte si a dodržujte pokyny, nachádzajúce sa v kapitole „Dôležité informácie o batérii“.

Prečítajte si a dodržujte pokyny, nachádzajúce sa v kapitole „Enviromentálne poznámky“ v prípade, ak chcete vyhodiť prístroj, alebo hociktorú jej časť.



Nevkladajte odnímateľnú flexibilnú násadu do ústnej dutiny, alebo do ucha dieťaťa!

Odnímateľnú flexibilnú násadu nedávajte ani nasilu, ani hlboko do nosnej dutiny dieťaťa!

Odnímateľnú flexibilnú násadu nepritláčajte na stenu nosovej dutiny!

Prístroj nepoužívajte v prípade zápalu nosovej dutiny, alebo pri náchylnosti na krvácanie z nosa. Ak sa vyskytne bolesť, alebo krvácanie, okamžite ukončite používanie prístroja a konzultujte s detským lekárom.



Ak je hlavica Penguin, alebo prístroj porušený, odsávač nepoužívajte! Porušenú súčiastku bezodkladne vymeňte. (Zoznam náhradných dielov sa nachádza v kapitole „Príslušenstvo, náhradné súčiastky“)

Bez hadičky s golierom nepoužívajte ani hlavicu Penguin, ani prístroj.

Na uvoľnenie a odstránenie stvrdnutého, zasušeného sekrétu nepoužívajte viac, ako 5 ml fyziologického roztoku. Roztok, ktorý sa dostane do hlavice Penguin, sa dostane von cez ventilačné otvory na zadnej strane prístroja.

Prístroj sa nesmie používať na klinické účely a v ústavoch, zariadeniach. Je vyrobený výhradne na domáce použitie.

Nepoužívajte hlavicu Penguin s iným prístrojom!

Nepoužívajte prístroj bez filtra!

Počas nabíjania batérie sa prístroj nesmie používať!

Čistenie, údržba a skladovanie



Kábel nabíjačky chráňte pred poškodením.



Nabíjačku nedávajte do blízkosti predmetov, vyžarujúcich teplo (napr. kachle, ohrievač, radiátor, krb, atď.), lebo sa môže poškodiť izolácia.

Počas montáže a čistenia hlavice Penguin prístroj nesmie byť zapnutý.



Telo nabíjačky nepoškodíte, nedávajte naň ťažké predmety. Narušený kábel môže mať za následok úraz elektrickým prúdom.



Neodskrutkujte šróby prístroja! Neprerábajte prístroj na iné účely! Môže to byť životu nebezpečné!

Ak rozmontujete hlavicu Penguin na čistenie, údržbu, jednotlivé súčiastky nikdy nenechávajte v dosahu detí. Deti ich môžu dať do úst a hrozí riziko prehltnutia.

Prístroj a nabíjačku neumývajte vodou, ani inou tekutinou. Nedotýkajte sa prístroja ani nabíjačky mokrou rukou, lebo to môže mať za následok úraz elektrickým prúdom, alebo chybu prístroja.



Pred používaním sa presvedčte, či sú jednotlivé súčiastky suché.



Pred používaním sa presvedčte, či odsávací hadička s golierom po vyčistení sa opäť nachádza v hlavici Penguin.

Nabíjačku vždy vyťahujte z elektrickej siete, ak prístroj nenabíjate.



Prístroj uskladňujte na suchom, chladnom mieste. Nevystavujte priamemu slnečnému žiareniu, alebo tepelnému žiareniu.

Zdroj energie



Prístroj používajte výhradne s nabíjačkou od výrobcu prístroja. Nedodržanie môže mať za následok riziko požiaru.

Počas nabíjania prístroj držte mimo dosahu detí.

Kábel nabíjačky chráňte od mechanického poškodenia.

Počas montáže a čistenia hlavice Penguin, prístroj vypnite.

Nabíjačku používajte výhradne vnútri.

Presvedčte sa, že nabíjate v elektrickej sieti s napätím 100-240 V.



Nepoužívajte nabíjačku, ak má prasknutý kryt, alebo je inak poškodená.

Telo nabíjačky nepoškodte, nedávajte naň ťažké predmety. Narušený kábel môže mať za následok úraz elektrickým prúdom.



Pred použitím nabíte batériu prístroja, ak prístroj nebol dlhšiu dobu používaný.



Nabíjačku vždy vyťahnite z elektrickej siete, ak prístroj nenabíjate.

Ak sa prístroj dlhú dobu nepoužíva, je doporučené batériu vždy držať v nabitom stave. Pre predĺženie životnosti batérie, vždy ju nabíte v časovom intervale tri mesiace.



Počas nabíjania batérie je zakázané používať prístroj!

3. Oblasť použitia

Odsávač hlienu Nosiboo Go bol vyrobený výhradne na odstránenie sekrétov nosovej dutiny detí. Hlavica Penguin má také patentované prevedenie, ktoré zabráni tomu, aby sa hlien dostal do odsávača.

Určenie:

- * zabezpečenie nosového dýchania dojčat
- * zníženie príznakov nádchy odstránením sekrétu nosovej dutiny
- * zníženie príznakov alergického charakteru odstránením sekrétu nosovej dutiny

Situácie, v ktorých nie je vhodné použiť prístroj:

- * pri hemofílii
- * pri rozšírených cievach nosnej prepážky – pri častom krvácaní z nosa
- * pri užívaní liekov na riedenie krvi
- * pri vrodených anomáliach, napr. rázštep podnebia



Prístroj smie obsluhovať výhradne dospelá osoba!



Prístroj je vyrobený výhradne na odsávanie sekrétu nososvej dutiny detí. Je zakázané používať na iné účely!

4. Pred použitím

1. nabíjanie prístroja

- a) Pripojte kábel nabíjačky do konektoru na zadnej strane prístroja.



- b) Pripojte nabíjačku do elektrickej siete.

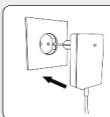

Ak LED indikátor na nabíjačke svieti červeno, nabíjací proces trvá. Ak je nabíjanie ukončené, indikátor svieti zelenou farbou.

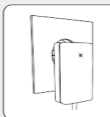

2. Montáž hlavice Penguin

- a) Jednotlivé časti hlavice Penguin očistite a dôkladne usušte.

Hlavica Penguin strana „A”



Hlavica Penguin strana „B”



Odnímateľná flexibilná násada



Odsávací hadička s golierom



b) Vložte odsávaciu hadičku s golierom do jednej strany hlavice Penguin.



c) Priložte druhú stranu hlavice Penguin do správnej pozície.



d) nasadte odnímateľnú flexibilnú násadu.



3. Pripojte hlavicu Penguin k prístroju.



4. Prístroj je pripravený k prístroju.



Presvedčte sa, že nabíjate v elektrickej sieti s napätím 100-240 V. Nedodržanie môže spôsobiť úraz elektrickým prúdom, alebo požiar.



Pred použitím nabíjajte batériu prístroja, ak nebol odsávač dlhšiu dobu používaný.

Pred použitím vyčistite jednotlivé diely hlavice Penguin.

Pred použitím sa presvedčte, že všetky súčiastky sa vysušili.



Nabitú batériu znova nenabíjajte!

Bez odsávacej hadičky s golierom prístroj nepoužívajte.

Prístroj bez filtra nepoužívajte!

5. Pokyny k používaniu

1. Držte dieťa v stabilnej sediacej polohe.

Posaďte dieťa do lona, objímte, alebo posaďte a chrbát podoprite vankúšom, alebo ho posaďte do kresla s opierkou.



2. Nasuňte do nosovej dutiny čistú a suchú odnímateľnú flexibilnú násadu.

Počas používania spodok prístroja musí smerovať dole.

POZNÁMKA:

Voľnú nosovú dierku počas používania prístroja nezapchávajte!



3. Zapnite prístroj spínačom.

POZNÁMKA: Ak nepoužívate prístroj dlhšiu dobu, vypnite ho!

POZNÁMKA: Prístroj sa po 10 minútach chodu automaticky vypne, ale možno ho znova zapnúť v závislosti od nabitia batérie.



4. Jemnými pohybmi otáčajte prístroj tak, aby flexibilná násada dosiahla na časti nosovej dutiny.

TIP: Doporučená doba čistenia nosovej dutiny je po 10 sekúnd na každú stranu.

TIP: Na uvoľnenie zaschnutého, alebo veľmi hustého sekrétu pomôže fyziologický roztok. Po aplikácii počkajte niekoľko minút. Sekrét, vytekajúci z nosa, utrite papierovou vreckovkou a iba potom začnite používať prístroj.

POZNÁMKA: Neaplikujte viac, ako 5 ml fyziologického roztoku naraz, pretože hlavica Penguin dokáže bezpečne udržať iba takéto množstvo tekutín.

5. Po použití přístroj vypnete vypínačem.

POZNÁMKA:
Po použití přístroj vypnete v každém případě.



TIP: Přístroj Nosiboo Go můžete použít denne aj niekoľkokrát. Hlavným cieľom je zabezpečenie kludného dýchania dieťaťa. Po prebudení, pred dojčením a spaním je vhodné prečistiť dýchacie cesty dieťaťa.

POZNÁMKA: Pri užívaní nosových kvapiek, alebo iných prípravkov konzultujte s lekárom!



Přístroj může ovládat výhradně dospělá osoba!



Nedovoľte dieťaťu hrať sa s prístrojom, lebo to nie je hračka!

Nezakrývajte ventilačné otvory na zadnej strane prístroja počas používania!

Je zakázané používať prístroj v kúpeľni a v mokrom, vlhkom prostredí.

Nedotýkajte sa nabíjačky mokrými rukami.



Pred použitím sa presvedčte, že všetky súčiastky sa dokonalo usušili.

Po použití vždy vypnite přístroj.

Po použití, ak sa batéria vybijie, počkajte niekoľko minút, kým sa prístroj vychladí a iba vtedy začnite nabíjať batériu.



Hlavicu Penguin nepoužívajte bez odsávacej hadičky s golierom.



Nepoužívajte prístroj bez filtra.

Pri aplikácii fyziologického roztoku nedávajte viac, než 5 ml. Prebytočná tekutina odteká cez ventilačné otvory na zadnej strane prístroja.

6. Čistenie

1. Odmontujte hlavicu Penguin od tela prístroja. Odmontujte odnímateľnú flexibilnú násadu a otvorte hlavicu Penguin.

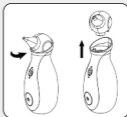

2. Umyte odsávaciu hadičku s golierom, odnímateľnú flexibilnú násadu a časti hlavice Penguin prostriedkom na umývanie riadu a jednotlivé súčasti nechajte vysušiť.



3. Prístroj utrite mäkkou suchou handričkou. Nepoužívajte pri čistení žiadne tekutiny ani chemikálie.



Pri demontáži a montáži hlavice Penguin prístroj vypnite!



Neumývajte prístroj a nabíjačku vodou a ani inou tekutinou.

Nedoťahajte sa nabíjačky mokrými rukami, lebo to môže viesť k jej poškodeniu, alebo úrazu elektrickým prúdom.



Hlavicu Penguin po každom použití dôkladne vyčistíte!



Pred použitím sa presvedčte, že všetky súčiastky sa dokonalo usušili.

Ak sa pri nesprávnom použití dostala tekutina do prístroja, pred použitím sa presvedčte, či sa úplne vysušila.



Telo prístroja nerozmontujte.

Držte prístroj mimo žiarivého tepla.

7. Údržba a uskladnenie

Uskladnenie

1. Prístroj skladujte takým spôsobom, aby hlavný spínač nemohol byť stlačený iným predmetom, aby sa prístroj neželane nezapol.
2. Držte prístroj v uzatvorenom priestore, aby bol chránený pred prachom a mechanickými poškodeniami. (napr. v skrini)

POZNÁMKA:

Nedržte prístroj v blízkosti tepelného žiaríča, nenechávajte v aute.

POZNÁMKA:

Doporučený tepelný rozsah uskladnenia batérie je 10-30 °C. Pri nevhodnom uskladňovaní môže nastať zníženie výkonu.

POZNÁMKA:

Pre uchovanie výkonu batérie je vhodné prístroj zapnúť každé 3 mesiace a nabíť batériu.

Údržba

Filter, nachádzajúci sa pod hlavicou Penguin, zamedzí tuhým telesám a prachu dostať sa do prístroja. Pri znížení výkonu prístroja prekontrolujte stav filtra. Ak je silne znečistený, alebo upchatý, vymeňte ho. (Zoznam náhradných dielov nájdete v časti „Zoznam príslušenstva a náhradných dielov“.)



Nosiboo Go Accessory Set Info: www.nosiboo.eu



**Kábel nabíjačky chráňte pred poškodením.
Prístroj nenechávajte v blízkosti žiariča tepla.**



Rozmontované časti hlavice Penguin nenechávajte v dosahu detí.

Nepoužívajte nabíjačku s porušeným krytom, lebo to môže mať za následok úraz elektrickým prúdom.

Na kábel nabíjačky neprikladajte ťažké predmety, lebo porušený kábel môže pôsobiť požiar.



Pred použitím sa presvedčte, že všetky súčiastky sa dokonalo usušili.

Prístroj skladujte na suchom, chladnom mieste. Nevystavujte ho priamemu slnečnému žiareniu, alebo žiarivému teplu.

Pred použitím nabite batériu, ak ste prístroj nepoužívali dlhšiu dobu.

8. Odstránenie závad

Problém

Prístroj sa nezapína.

Príčina

Batéria je vybitá.

Doporučenie

Pripojte nabíjačku k prístroju, potom k elektrickej sieti 100-240 V.

Problém

Sacia sila prístroja klesla.

Príčina

Hlavica Penguin je upchatá, alebo je nesprávne zložená.

Doporučenie

Rozmontujte a vyčistite hlavicu Penguin. Po usušení ju poskladajte podľa pokynov návodu na používanie.

Problém

Sacia sila prístroja klesla.

Príčina

Filter je opotrebený.

Doporučenie

Vymeňte filter podľa pokynov kapitoly „Údržba a uskladnenie“ v návode na používanie.

Problém

Do prístroja sa dostal hlien, tekutina.

Príčina

Nesprávne držanie prístroja počas použitia.

Doporučenie

Vypnite prístroj, demontujte, vyčistite a vysušte hlavicu Penguin. Nechajte prístroj vysušiť.

Problém

Do prístroja sa dostal hlien, tekutina.

Príčina

Použitie nadmerného množstva fyziologického roztoku.

Doporučenie

Znížte množstvo aplikovaného fyziologického roztoku pod 5 ml. Vypnite prístroj a vysušte hlavicu Penguin a prístroj. Skontrolujte filter, ak je potrebné, vymeňte ho.

Problém

Do prístroja sa dostal hlien, tekutina.

Príčina

Odsávací hadička s golierom nebola primontovaná do hlavice Penguin pred použitím.

Doporučenie

Vypnite prístroj, demontujte, vyčistite a vysušte hlavicu Penguin a prístroj. Pred každým použitím sa presvedčte, či odsávací hadička s golierom bola primontovaná späť po dôkladnom vyčistení a vysušení do hlavice Penguin.

9. Dôležité informácie o batérii

Prístroj Nosiboo Go pracuje s batériou Lithium-Polymer (7,4 V, 1500mAh).

Batéria je takou súčasťou prístroja, ktorú môžu vymeniť len v špeciálnych servisoch.

Pre uchovanie výkonu batérie je doporučené prístroj zapnúť a nabíť batériu v trojmesačných intervaloch.

Po použití přístroja, alebo v prípade vybitia počkajte niekoľko minút, kým sa vychladí a iba potom začnete s nabíjacím procesom.

12 mesačná záruka batérie sa vzťahuje len na vady materiálu, na zníženie kapacity nie.

10. Enviromentálne poznámky

Po ukončení doby životnosti prístroj nevyhodte do komunálneho odpadu, pretože použité elektrické prístroje sa považujú za nebezpečný odpad. To je vyznačené aj nasledujúcim piktogramom na obale produktu.



Hlavica Penguin neznamená vážnejšie nebezpečie pre životné prostredie, preto sa môže uložiť do komunálneho odpadu.

11. Technické údaje

Výkon motora: 32 W **Tlak:** 40 mbar **Maximálne prúdenie vzduchu:** 0,8 l/sec **Napájacie napätie:** 100-240 V, 50-60 Hz **Batéria:** Li-Polymer battery pack **Typ batérie:** 7.4V 1500 mAh **Výkon DC nabíjačky:** 12 W **IP trieda:** IP 21 **Trieda ochrany:** II **Typ použitých súčiastok:** BF **Možnosť dotyku:** celý kryt **Spôsob operácie:** nie súvislý chod **Dĺžka chodu:** on 10 minút / možnosť reštartovania **Doba súvislého chodu:** max. 10 min **Priemerná teplota tela prístroja pri neprerušovanom chode 1 min.:** 30-35 °C **Hladina hluku:** 55-62 dB **Rozsah teploty:** -10°C až +40°C **Relatívna vlhkosť:** max. 75% **Predpokladaná životnosť prístroja (elektrické súčiastky):** 3 roky **Predpokladaná životnosť hlavice Nosiboo Penguin:** 3 mesiace **Priemer konca odnímateľnej flexibilnej násady, ktorý sa aplikuje do nosovej diery:** min. 5,6 mm **Dĺžka časti hlavice Penguin, ktorá sa aplikuje do nosa:** min. 32 mm **Hmotnosť (telo prístroja):** 375 g **Rozmery (telo prístroja, š x v x h):** 77 x 190 x 77 mm **Rozmery (zabalený prístroj, š x v x h):** 95 x 257 x 83 mm

Vyhradzujeme si právo na technické zmeny.

12. Príslušenstvo, náhradné súčiastky



AC-07-03 Hlavica Penguin



AC-08-01 Filter



AC-09-01 Nabíjačka

Náhradné súčiastky možno doobjednať zo špeciálneho servisu:

Attract Kft.

7622 Pécs, Siklósi út 1/1. Maďarsko

Tel.: +36 72 551 642 (Po-Pia: 8.00-16.00)

E-mail: customerservice@nosiboo.com

Nosiboo Go Accessory Set Info: www.nosiboo.eu

13. Pokyny v prípade poruchy

Výrobca poskytuje záruku na prístroj 24 mesiacov od dňa zakúpenia, na batériu, 12 mesiacov. Záruku je možné uplatniť iba v prípade, ak prístroj bol používaný na účely, na ktoré bol vyrobený a nemá stopy po vonkajšom poškodení. Záruka batérie sa vzťahuje výhradne na chyby materiálu, na stratu kapacity nie.

V nasledujúcich krokoch sa snažíme uistiť, či porucha bola zapríčinená chybou užívateľa, alebo nebola zapríčinená nesprávnym používaním prístroja. Nižšie uvedené opatrenia môže uskutočniť každý užívateľ doma, resp. predložením záručného listu a uchovaného bloku môže dať vykonať predávajúcemu obchodníkovi alebo jeho poverenému. Distribútor alebo na zmapovanie chýb ním poverená právnická osoba je povinná vyplniť záručný list, pripojený v Návoде na použitie, alebo vystaviť ním používanú záručnú dokumentáciu, presne zdokumentovať proces vyhľadávania chyby a postúpiť ich výrobcovi do 24 hodín.

Na čo sa vzťahuje záruka?

Uplatnenie záruky je možné iba vtedy, ak bol prístroj používaný na účely, na ktoré bol vyrobený a nenachádzajú sa na ňom stopy po vonkajšom poškodení, uvedené v časti „Na čo sa nevzťahuje záruka“.

Porucha

Ak pri používaní prístroja zisťujete odchýlky od štandardného chodu, napríklad hlučný chod, vibrácie, alebo sa nevypne po uplynutí 10 minút.

Platí záruka?

Ak pri používaní prístroja zisťujete odchýlky od štandardného chodu a na prístroji sa nenachádzajú stopy po vonkajšom poškodení, uvedené v časti „Na čo sa nevzťahuje záruka“, záruka sa vzťahuje na prístroj.

Na čo sa nevzťahuje záruka

Prístroj bol vyrobený výhradne na osobné používanie. Záruka sa nevzťahuje na také poruchy, ktoré boli zapríčinené nadmerným používaním, nesprávnym používaním, zneužitím, alebo nesprávnym skladovaním. Okrem toho ani z tohto vyplývajúce a náhodné škody sa neuhrádzajú na základe záruky, ďalej, záruka sa nevzťahuje na náhodné prídavné škody, ani na stratu kapacity batérie.

Porucha

Je záruka platná?

Porušená ochranná nálepka poukazuje na zásah do tela prístroja.

V dôsledku nesprávneho používania prístroja záruka nie je platná.

Stopy po vonkajšom poškodení na tele prístroja sú zapríčinené zásahom do tela prístroja.

V dôsledku nesprávneho používania prístroja záruka nie je platná.

Nadmerne znečistený filter, nečistoty, vniknuté do tela prístroja, poukazujú na nesprávne narábanie s prístrojom.

V dôsledku nesprávneho používania prístroja záruka nie je platná.

Ak je hlavný vypínač porušený, zaseknutý, zlomený, vypadnutý, alebo uvoľnený, porucha je zapríčinená vonkajším zásahom, preto sa na túto chybu záruka nevzťahuje. Zapnutie a nasledovné používanie prístroja je životu nebezpečné!

V dôsledku nesprávneho používania prístroja záruka nie je platná.

Činnosti potrebné v súvislosti so zárukou

Distribútor prístroja Nosiboo Go je povinný okamžite vybavovať zákaznícke reklamácie súvisiace s funkčnosťou prístroja, a to podľa hľadísk uvedených v návode na Odstránenie závad a v kapitole Pokyny v prípade poruchy. V prípade existencie záručných podmienok prístroj bude okamžite vymenený. Distribútor prístroja je povinný vyhotoviť písomný zápis o vyhladávaní záručnej chyby. To môže byť uskutočnené v rámci internej dokumentácie distribútora alebo záručného listu pripojeného v Návode na použitie. Každopádne musí obsahovať zistenú poruchu, presný dátum a individuálne poradové číslo uvedené na etikete, nachádzajúcej sa na spodku prístroja.

Adresa servisu:

Attract Kft.
7622 Pécs, Siklósi út 1/1., Maďarsko
Tel.: +36 72 551 642 (Po-Pia: 8.00-16.00)
E-mail: customerservice@nosiboo.com

14. Záručný list

Nosiboo Go je lekársky prístroj. Od kúpy možno odstúpiť iba v prípade, ak je prístroj neporušený a ochranná fólia odnímateľnej flexibilnej násady je neporušená. Produkty s narušenou fóliou z hygienických dôvodov nevymieňame.
Smernice a platné právne predpisy: Európska únia a EK: 2011/83/EU § 16 (e), Rakúsko: FAGG: § 18 (1) 5., Maďarsko: 45/2014. (II. 26.) Nariadenia vlády § 29 (1) (e)

Vyplňuje distribútor

Názov a adresa distribútora:

**Výrobné číslo prístroja Nosiboo Go:
(viď okrúhlu nálepku)**

Dátum zakúpenia:

Typ poruchy:

Dátum zistenia poruchy:

**Podpis distribútora:
(Dátum, podpis a pečiatka)**

Vyplňuje servis

Dátum prijatia:

Opravované súčiastky:

Nové výrobné číslo:

Dátum vrátenia:

Podpis, pečiatka servisu:

**Záruka na vymenené súčiastky: 24 mesiacov.
Záruka sa netýka práv zákazníka vyplívajúcich zo
zákona, vzťahujúcich sa na záruku!**

nosiboo^{*}go[®]
portable nasal aspirator



CZ

NÁVOD K POUŽITÍ

Nástavec typ Tučňák

Koncovka

Nástavec typ Tučňák
část A

Trubice s límcem

Nástavec typ Tučňák
část B

Filtr

Kryt

Vypínač

Dobíječka

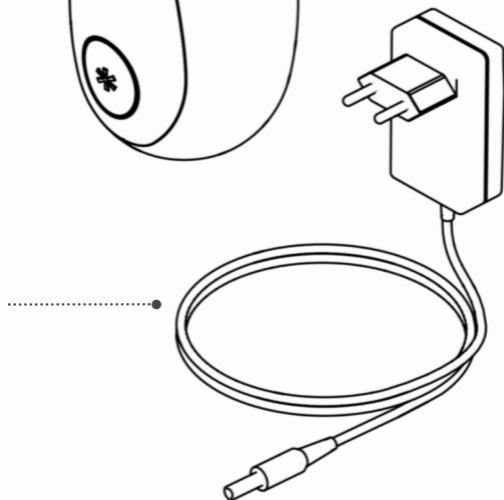
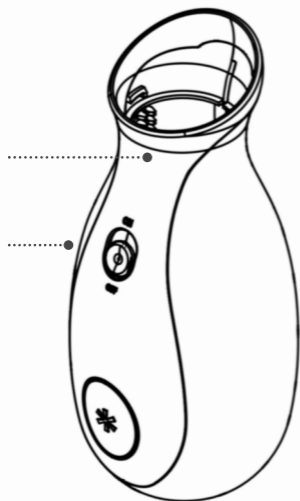
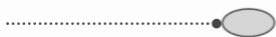
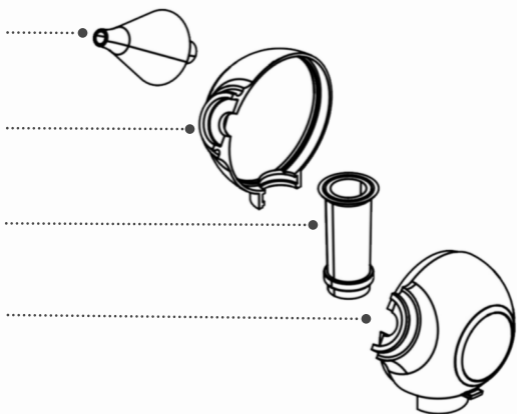

Předmluva

Vážený zákazníku,

Děkujeme, že jste si koupili naši nosní odsávačku Nosiboo Go. Pečlivě si přečtěte tento návod, abyste zajistili maximální výkon odsávačky po mnoho let. Návod uschovejte pro účely záruky.

Obsah

1. Obsah balení	176
2. Bezpečnostní pokyny	177
3. Určené použití	183
4. Před použitím	184
5. Pokyny k použití	186
6. Čištění	188
7. Skladování a údržba	189
8. Řešení potíží	190
9. Důležité informace o baterii	191
10. Poznámky k ochraně prostředí	192
11. Specifikace	192
12. Příslušenství, náhradní díly	192
13. Vyřešení závad	193
14. Mezinárodní záruční list	194

Pečlivě si přečtěte pokyny, než začnete zařízení používat.

Nosiboo Go je hygienické lékařské zařízení. Svá práva na vrácení můžete uplatnit, pokud je zařízení nepoškozené a ochranná fólie nástavce je nedotčena. Z hygienických důvodů nemůžeme výrobek vyměnit, pokud již byla fólie rozbalena.

Platná a řídicí legislativa: směrnice 2011/83/EU, část 16 (e) Evropského parlamentu a Komise, Rakouská republika: FAGG: část 18 (1) 5, Maďarsko: 45/2014. (II. 26.) Vládní výnos, část 29 (1) (e).

Zaregistrujte své zařízení a my Vám pošleme kupón jako dárek pro další nákup se slevou. Kupón můžete uplatnit v online obchodu výrobce Nosiboo Go: www.nosiboo.eu/product_registration
Během procesu registrace budete mít možnost požádat o emailové oznámení o dobití baterie.

1. Obsah balení



Zařízení Nosiboo Go



Dobíječka



Sáček se šňůrkou

2. Bezpečnostní pokyny

Bezpečnostní znaky



Použité díly BF
(zvýšená ochrana před elektrickým šokem)



Zařízení třídy II (dvojitá izolace)



Název a adresa výrobce



Přečtěte si návod



Pouze pro domácí použití

REF

Číslo položky (objednací číslo)

SN

Sériové číslo (číslo série)



Uchovávejte v suchu

IP21

Kryt brání tomu, aby pevné předměty nad 12,5 mm nevstupovaly do zařízení; ovšem nebrání nasávání tekutin.



Nebezpečný odpad



Baterie



Varování



Výstraha



POVOLENO



NEPOVOLENO

Záruka je platná 24 měsíců od data nákupu. Bude platná pouze, pokud bude zařízení používáno s určeným účelem a nebude vykazovat znaky poškození. Záruku ověří autorizovaný prodejce zařízení (musí být předložen originál faktury prodejce). Distributor zařízení Nosiboo Go je povinen urychleně stížnosti zákazníků vyřizovat na základě aspektů uvedených kapitole návodů Řešení problémů a Vyřešení závad. V případě, že záruční podmínky jsou platné, zařízení by mělo být urychleně opraveno nebo vyměněno. Distributor zařízení je povinen vyhotovit záznamy o vyřešení problémů. To lze provést v rámci interních dokumentů distributora nebo na záručním listu dodaném s návodem k použití. Musí obsahovat zjištěnou závadu, datum a jedinečné sériové číslo, které je uvedeno na štítku na spodní straně zařízení.

Všeobecné použití



Používejte pouze dle pokynů. Použití v rozporu s pokyny může vést k ohrožení života.

Zařízení by měli používat pouze dospělí.

V případě neočekávané poruchy nebo závady zařízení ihned vypněte.



Nedovolte dětem, aby si se zařízením hrály, NENÍ TO HRAČKA. (nabíječka se může snadno ovinout okolo krku dítěte).

Zařízení nenechávejte u dětí bez dohledu.

Nepoužívejte zařízení v koupelně nebo v jiném vlhkém či mokřém prostředí.

S nabíječkou nemanipulujte mokřýma rukama.

Větrací otvory vzadu na zařízení nezakrývejte, když je zařízení v chodu.



Zařízení používejte pouze s dobíječkou dodanou výrobcem. V opačném případě hrozí riziko požáru.

Zařízení je určeno pouze k odstraňování nosního hleny z nosu dítěte. Nesmí se používat pro žádné jiné účely.



Pokud u dítěte dojde k zarudnutí kůže nosu, obraťte se na lékaře, který vás bude informovat o tom, jak a jak často byste měli dítěti nos čistit.

Zařízení a příslušenství uchovávejte mimo dosah dětí.

Před použitím zařízení se ujistěte, že jsou všechny části řádně upevněny.

Ujistěte se, že kryt a nástavec typu Tučňák nejsou poškozeny nebo prasknuté.

Po čištění znovu zkontrolujte před použitím, že jste nasadili trubici s límcem na nástavec typu Tučňák.



Zařízení používejte pouze s hlavicí typu Tučňák dodanou výrobcem.

Při použití by měla spodní část zařízení směřovat dolů.



Zařízení po použití vždy vypínačem vypněte.

Vždy nástavec typu Tučňák po použití zcela vyčistěte a vysušte.

Přečtěte si a dodržujte pokyny uvedené v části „Důležité informace o baterii“.

Přečtěte si a dodržujte pokyny v části „Životní prostředí“, pokud si přejete zařízení nebo jeho část likvidovat.



Nevkládejte koncovku do úst nebo uší dítěte.

Netlačte ani nazasouvejte koncovku příliš hluboko do nosu.

Netlačte koncem koncovky na strany nosní dírky.

Zařízení nepoužívejte, pokud má dítě zánět nebo krvácí z nosu. Pokud dojde k bolesti nebo krvácení, ihned přestaňte zařízení používat a obraťte se na lékaře.



Zařízení nepoužívejte, pokud je nástavec typu Tučňák poškozen. Poškozený díl vyměňte. (Soupis náhradních dílů naleznete v části „Příslušenství, náhradní díly“).

Nástavec typu Tučňák ani zařízení nepoužívejte bez trubice s límcem.

Pro rozpuštění suchých a objemných hlenů nepoužívejte více než 5 ml solného roztoku. Nadbytek roztoku v nástavci typu Tučňák vychází přes odvětrávací otvory na zadní část zařízení.

Zařízení by se nemělo používat v klinickém nebo institucionálním prostředí. Zařízení je určeno pouze pro osobní použití.

Nenasazujte nástavec typu Tučňák na jiná zařízení.

Zařízení nepoužívejte bez filtru.

Při dobíjení zařízení nelze používat.



Chraňte dobíječku před poškozením.



Dobíječku uchovávejte mimo zdroje tepla (např. pec, ohřívač nebo konvektor), protože by mohlo poškodit izolaci.

Při montáži, demontáži a čištění nástavce typu Tučňák zařízení vypněte.



Dobíječku neuzlujzte, nepokládejte na šňůru těžké předměty, aby nedošlo k poškození. Poškozená šňůra může způsobit elektrický šok.



Neodstraňujte z krytu montážní šrouby. Zařízení neupravujte pro jiné účely. Může dojít k ohrožení života.

Když demontujete nástavec typu Tučňák pro účely čištění, nenechávejte díly v dosahu dětí. Malé děti mohou malé díly žvýkat a spolknout.

Kryt nebo nabíječku neomývejte vodou, ani jinou tekutinou. Na dobíječku nesahejte mokřýma rukama. Může dojít k elektrickému šoku nebo závadě.



Ujistěte se, že všechny díly budou před dalším použitím zcela vysušený.



Znovu zkontrolujte, zda jste po čištění vložili trubici s límcem do hlavice typu Tučňák.

Vždy dobíječku ze zásuvky po dobití zařízení odpojte.



Zařízení by mělo být uloženo na suchém a chladném místě. Neukládejte na přímém slunci nebo u zdrojů tepla.

Napájení



Zařízení používejte pouze s nabíječkou dodanou výrobcem. V opačném případě hrozí riziko požáru.

Při dobíjení zařízení uchovávejte mimo dosah dětí.

Chraňte šňůru dobíječky před poškozením.

Při montáži, demontáži a čištění nástavce typu Tučňák zařízení vypněte.

Dobíječka by se měla používat pouze uvnitř.

Ujistěte se, že zařízení dobíjíte pouze na 100 – 240 V AC.



Dobíječku nepoužívejte, pokud je prasklá nebo poškozená.

Dobíječku neuzlujzte, nepokládejte na šňůru těžké předměty, aby nedošlo k poškození. Poškozená šňůra může způsobit elektrický šok.



Pokud jste zařízení nepoužívali po delší dobu, je nutné jej před použitím dobít.



Vždy, pokud ji nepoužíváte, nabíječku odpojte.

Pokud zařízení nepoužíváte delší dobu, je vhodné jej udržovat nabité, dobíjejte jej alespoň co 3 měsíce, abyste uchovali životnost baterie.



Při dobíjení zařízení nelze používat.

3. Určené použití

Nosní odsávačka Nosiboo Go je určena pro odstraňování nosního hlenu z nosu dítěte. Nástavec typu Tučňák má patentovaný tvar, který brání tomu, aby hlenu ze zařízení vycházely ven.

Určené použití:

- * pro zajištění dýchání dítěte nosem
- * pro odstranění běžných příznaků rýmy u dětí pomocí odsávání nosního hlenu
- * pro odstranění příznaků dětské alergie pomocí odstranění nosního hlenu

Zařízení nepoužívejte v těchto případech:

- * pokud má dítě hemofilii
- * pokud dítě často krvácí z nosu z důvodu rozšířených cév v nosní přepážce
- * pokud dítě užívá protisrážlivé léky na krev
- * v případě vrozených vad (např. rozštěp patra)



Zařízení by měli používat pouze dospělí.



Zařízení je určeno pouze pro odstraňování nosního hlenu z nosu dítěte. Nesmí se používat pro žádné jiné účely.

4. Před použitím

1. Dobíjení zařízení

- a) Zapojte dobíjecí šňůru ke konektoru, který se nachází na zadní části krytu zařízení.



- b) Zapojte druhý konec dobíječky do zásuvky 100 – 240 V AC.

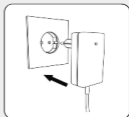

Dobíjení probíhá, pokud LED kontrolka na nabíječce svítí červeně. Jakmile je dobíjení dokončeno, bude svítit zeleně.

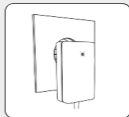

2. Montáž nástavce typu Tučňák

- a) Vyčistěte a vysušte díly nástavce Tučňák

Nástavec typ Tučňák část A



Nástavec typ Tučňák část B



Koncovka

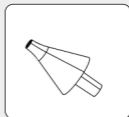

Trubice s límcem

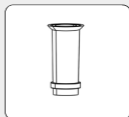

b) Vložte trubici s límcem do jedné strany nástavce typu Tučňák.



c) Umístěte další část nástavce typu Tučňák do správné polohy.



d) Koncovku nasuňte na své místo.



3. Připojte nástavec typu Tučňák ke krytu zařízení.



4. Zařízení je připraveno k použití.



Ujistěte se, že používáte nabíječku pro 100 – 240 V AC. V opačném případě může dojít k elektrickému šoku nebo požáru.



Pokud jste zařízení nepoužívali delší dobu, zajistěte, aby bylo před použitím dobito.

Před použitím díly nástavce typu Tučňák vyčistěte.

Ujistěte se, že všechny díly jsou před použitím dokonale vysušený.



Zařízení znovu nedobíjete ihned po jeho dobití.

Nepoužívejte nástavec typu Tučňák a zařízení bez trubice s límcem.

Zařízení bez filtru nepoužívejte.

5. Pokyny k použití

1. Držte dítě pevně v poloze v sedě.

Posadte si dítě na kolena, držte jej na ruku nebo posadte rovně se zády opřenými o polštář. Můžete je také posadit do dětské sedačky nebo lehátka.



2. Vložte čistý, suchý nástavec do nosní dírky dítěte.

Spodní část zařízení by měla při použití směřovat směrem dolů.

POZN.:

Při použití nosní odsávačky nestlačujte ani neucpávejte druhou nosní díрку.



3. Vypínačem zařízení zapněte.

POZN.: Vždy, když zařízení nepoužíváte, jej vypněte.

POZN.: Zařízení se samo vypne automaticky po 10 minutách trvalého používání, ale lze jej spustit znovu podle míry nabití baterie.



4. Jemně zařízením pohybujte dokola, abyste obsáhli celý prostor nosní dírky.

TIP: Doporučená doba odsávání jedné nosní dírky 10 sekund.

TIP: Zaslé, objemné hleny lze uvolnit jemným solným roztokem. Po použití roztoku počkejte pár minut, přebytečný roztok otřete kapesníkem a pak znovu použijte odsávačku dle pokynů.

POZN.: Aby nedošlo k nebezpečnému použití, nepoužívejte více než 5 ml solného roztoku. Nástavec typu Tučňák toto množství tekutiny umí bezpečně zachytit a nedojde tak k úniku hlenů z krytu zařízení.

5. Po použití zařízení vypínačem vypněte

POZN.:

Zařízení po použití vždy vypněte.



TIP: Nosní odsávačka Nosiboo Go se může používat několikrát za dne. Cílem by mělo být zajistit proděť volné dýchání. Doporučujeme, abyste čistili dítěti dýchací cesty ráno, jak vstane, před usnutím večer a před jídlem.

POZN.: Nosní kapky a jiné přípravky používejte podle pokynů lékařského odborníka.



Zařízení by měli používat pouze dospělí.



Nedovolte dětem, aby si se zařízením hrály. **NENÍ TO HRAČKA.**

Při použití nezakrývejte větrací otvory zařízení.

Nepoužívejte zařízení v koupelně nebo jinde ve vlhkém a mokrém prostředí.

S odsávačkou nepracujte mokrýma rukama.



Před použitím se ujistěte, že jsou všechny díly řádně vysušeny.

Po použití zařízení vždy vypínačem vypněte.

Po použití, pokud se baterie zařízení vybil, počkejte pár minut, než zařízení vychladne, a pak je začněte dobíjet.



Nepoužívejte nástavec typu Tučňák bez trubice s límcem.



Zařízení nepoužívejte bez filtru.

Nepoužívejte více než 5 ml solného roztoku. Větší množství roztoku bude vytékat větracími otvory ze zařízení.

6. Čištění

- 1. Sundejte nástavec typu Tučňák z krytu zařízení, vyjměte koncovku a pak otevřete kryt nástavce typu Tučňák.**



- 2. Omyjte trubici s límcem, koncovku, kryt nástavce vlažnou vodou a přípravkem na mytí nádobí a nechte je vyschnout.**



- 3. Kryt zařízení vyčistěte suchým a jemným hadrem, nepoužívejte kapaliny, čisticí nebo chemické přípravky.**



Při montáži, demontáži a čištění nástavce typu Tučňák zařízení vypněte.



Kryt ani dobíječku nemyjte vodou ani jinou tekutinou.

S nabíječkou nepracujte s mokrýma rukama, může to vést k poškození nebo elektrickému šoku.



Pečlivě nástavec typu Tučňák po použití vyčistěte.



Ujistěte se, že všechny díly jsou před dalším použitím dokonale suché.

Pokud se z důvodu nesprávného používání dostane do krytu kapalina, nechte ji zcela vyschnout před dalším použitím.



Kryt nedemontujte.

Aby nedošlo k poškození, ujistěte se, že kryt zařízení není vystaven sálavému teplu.

7. Skladování a údržba

Skladování

1. Zařízení skladujte tak, aby na vypínač nedoléhal žádný předmět, aby nedošlo k samovolnému spuštění zařízení.
2. Uchovávejte zařízení na uzavřeném místě, kde je chráněno před prachem a poškozením (např. ve skříni).

POZN.:

Neukládejte jej blízko zdrojů tepla. Nenechávejte jej ve vozidle, kde může dojít k jeho přehřátí.

POZN.:

Doporučená skladovací teplota pro baterie zařízení je 10–30 °C. Při nesprávných skladovacích podmínkách může dojít ke zhoršení výkonu.

POZN.:

Doporučujeme zařízení dobít a spustit jednou za 3 měsíce, aby se zachoval výkon baterie.

Údržba

Pod nástavcem typu Tučňák je speciální filtr, který brání vstupu prachu a pevných částic do krytu. V případě propadu výkonu doporučujeme zkontrolovat filtr. Pokud je špinavý nebo ucpaný, vyměňte jej za náhradní filr (sopsis náhradní dílů je uveden v části „Příslušenství, náhradní díly“).



Nosiboo Go Accessory Set Info: www.nosiboo.eu



Chraňte napájecí šňůru před poškozením.

Chraňte před teplem.



Po vyčištění nenechávejte demontované díly nástavce typu Tučňák v dosahu dětí.

Nepoužívejte poškozenou nabíječku, může způsobit zasažení proudem.

Na šňůru nabíječky nepokládejte těžké předměty, protože poškozená šňůra může vést k riziku vzniku požáru.



Před montáží se ujistěte, že jsou všechny díly suché.

Zařízení uchovejte na suchém a chladném místě. Vyhněte se slunečnímu svitu nebo teplu.

Pokud jste zařízení nepoužívali delší dobu, před dalším použitím jej dobijte.

8. Řešení potíží

Závady

Zařízení nelze spustit.

Důvody

Zařízení není nabité.

Doporučení

Zapojte nabíječku do zařízení, pak do zásuvky pro 100 – 240 V.

Závady

Intenzita sání je nižší.

Důvody

Nástavec typu Tučňák se zablokoval nebo není správně sestaven.

Doporučení

Vyjměte části nástavce typu Tučňák a vyčistěte je. Po vysušení dílů je znovu dle návodu sestavte.

Závady

Intenzita sání je nižší.

Důvody

Filtr je nutné vyměnit.

Doporučení

Vyměňte filtr podle návodu, části „Skladování a údržba“.

Závady

Do zařízení se dostala kapalina nebo hleny.

Důvody

Zařízení při používání nedržíte ve správné pozici.

Doporučení

Zařízení vypněte, vyčistěte a vysušte díly nástavce typu Tučňák a nechte i s krytem dobře vyschnout.

Závady

Do zařízení se dostala kapalina nebo hleny.

Důvody

Použili jste příliš moc solného roztoku.

Doporučení

Snižte objem solného roztoku na méně než 5 ml. Zařízení vypněte, pak díly nástavce typu Tučňák a kryt zařízení vysušte. Zkontrolujte filtr a vyměňte jej, pokud to je nutné.

Závady

Do zařízení se dostala kapalina nebo hleny.

Důvody

Do nástavce typu Tučňák nebyla vložena trubice s límcem.

Doporučení

Zařízení vypněte, vyčistěte a vysušte díly nástavce typu Tučňák a nechte i s krytem dobře vyschnout. Vždy zkontrolujte, zda jste vložili trubice s límcem po čištění do nástavce typu Tučňák.

9. Důležité informace o baterii

Zařízení Nosiboo Go používá lithium-polymer baterie (7,4 V, 1 500 mAh).

Baterii může měnit pouze specializovaný servis.

Doporučujeme zařízení zapnout a dobít co 3 měsíce, aby se zachoval výkon baterie.

Po použití, pokud je baterie vybitá, zařízení nechejte pár minut vychladnout a pak je začněte dobíjet.

Záruka 12 měsíců na baterii platí pouze na výrobní vady, neplatí na ztrátu kapacity.

10. Poznámky k ochraně životního prostředí

Při likvidaci zařízení je nutné, abyste jej nevyhazovali do běžného domovního odpadu, jelikož elektronické výrobky jsou kvalifikovány jako nebezpečný odpad. To je uvedeno na obalu tímto symbolem:



Nástavec typu Tučňák nepředstavuje závažné riziko pro životní prostředí a lze jej likvidovat jako domovní odpad.

11. Specifikace

Výkon motoru: 32 W **Diferenční tlak:** 40 mbarů **Max. tok vzduchu:** 0,8 l/s **Výkon:** 100–240 V, 50–60 Hz **Baterie:** Li-polymerová baterie **Typ baterie:** 7.4V 1500mAh **Výkon nabíječky DC:** 12 W **IP třída:** IP21 **Třída ochrany:** II **Typ použitých dílů:** BF **Použité díly:** celý kryt **Typ provozu:** neprůběžný provoz **Délka provozu:** do 10 minut / pak lze restartovat **Doba trvání průběžného používání:** až 10 minut **Průměrná teploty krytu:** 30 – 35 °C po 1 minutě průběžného používání **Hladina hluku:** 55 – 62 dB **Teplotní rozsah:** -10 °C až + 40 °C **Relativní vlhkost:** max. 75 % **Předpokládaná životnost krytu (elektrických dílů):** 3 roky **Předpokládaná životnost hlavice typu Tučňák:** 3 měsíce **Průměr koncovky odsávačky nástavce typu Tučňák:** min 5,6 mm **Délka koncovky nástavce typu Tučňák:** min. 32 mm **Hmotnost (kryt):** 375 g **Rozměry (kryt, š x v x h):** 77 x 190 x 77 mm **Rozměry (celé balení, š x v x h):** 95 x 257 x 83 mm

Vyhrazujeme si právo na technické změny.

12. Příslušenství, náhradní díly



AC-07-03

Nástavec
typu Tučňák



AC-08-01

Filtr



AC-09-01

Nabíječka

Díly lze objednat u specializovanému servisu:

Attract Kft.

H-7622 Pécs, Siklósi út 1/1.

Tel.: +36 72 551 642 (po - pá: 8:00 –16:00)

E-mail: customerservice@nosiboo.com

Nosiboo Go Accessory Set Info: www.nosiboo.eu

13. Vyřešení závad

Záruka na zařízení je platná 24 měsíců, a u baterie 12 měsíců od data nákupu. Bude platná pouze, pokud bude zařízení používáno v souladu s určeným účelem a nebude vykazovat známky poškození. Záruka na baterii 12 měsíců platí pouze navýrobní vady, neplatí na ztrátu výkonu.

V dalším kroku je nutné objasnit existenci závady, zda došlo k poruše v důsledku vlastního pochybení uživatele nebo jiných. Následující kontroly může provádět kdokoli doma nebo prodejce nebo jejich zástupce po předložení vyplněného záručního listu nebo faktury. Distributor nebo právnická osoba, která je pověřena posouzením závady, musí vyplnit záruční list dodaný s návodem k použití nebo poskytnout vlastní záruční list, zapsat podrobně kroky řešení závady a předat jej výrobcí do 24 hodin.

Co zahrnuje?

Záruka platí pouze, pokud bylo zařízení používáno podle daného účelu a nevykazuje známky poškození popsané v části „Co není zahrnuto“. Záruka se vztahuje na vady, které jsou způsobeny výrobními vadami (problémy, které byly přítomny na zařízení ve chvíli prodeje).

Problém

Během používání zařízení dochází k „neobvyklým“ problémům, např. zařízení bzučí nebo klope, jde neobvykle hlasitě, třese se nebo se po 10 minutách nevypne.

Je záruka platná?

Pokud během provozu přístroje narazíte na „neobvyklé“ problémy a přístroj nevykazuje známky fyzického poškození uvedené v části „Co nezahrnuje“, pak se na toto zařízení zákazník tato záruka vztahuje.

Co nezahrnuje?

Přístroj je určen pouze pro osobní použití. Problémy způsobené nadměrným používáním, špatným použitím, nesprávným používáním, nevhodnými podmínkami skladování nejsou kryty zárukou. Ani následné a vedlejší škody nejsou zahrnuty v rámci této záruky. Dále se záruka nevztahuje ani na náhodné a vedlejší škody ani na ztrátu výkonu baterie.

Problém

Je záruka platná?

Znaky poškození štítku ukazují na to, že byl kryt zařízení otevřen.

Z důvodu nesprávného použití není záruka platná.

Znaky vnějšího poškození na krytu zařízení ukazují na to, že byl kryt zařízení otevřen.

Z důvodu nesprávného použití není záruka platná.

Nadměrné zanesení filtru, špína uvnitř zařízení znamenají, že bylo zařízení používáno nesprávně.

Z důvodu nesprávného použití není záruka platná.

Pokud je vypínač na zařízení poškozen, uvolněn, zablokován nebo vypadl, znamená to, že došlo k nárazu: to se nepovažuje za součást záruky. Zapnutí a použití zařízení ohrožuje život!

Z důvodu nesprávného použití není záruka platná.

Úkony záruky

Distributor zařízení Nosiboo Go je povinen urychleně stížnosti zákazníků vyřizovat na základě aspektů uvedených kapitole návodu Řešení problémů a Vyřešení závad. V případě, že záruční podmínky jsou platné, zařízení by mělo být urychleně opraveno nebo vyměněno. Distributor zařízení je povinen vyhotovit záznamy o vyřešení problémů. To lze provést v rámci interních dokumentů distributora nebo na záručním listu dodaném s návodem k použití. Musí obsahovat zjištěnou závadu, datum a jedinečné sériové číslo, které je uvedeno na štítku na spodní straně zařízení.

Údaje o specializovaném servisu

Attract Kft.

H-7622 Pécs, Siklósi út 1/1.

Tel.: +36 72 551 642 (po - pá: 8:00 – 16:00)

E-mail: customerservice@nosiboo.com

14. Mezinárodní záruční list

Nosiboo Go je hygienické lékařské zařízení. Svá práva na vrácení můžete uplatnit, pokud je zařízení nepoškozené a ochranná fólie nástavce je nedotčena. Z hygienických důvodů nemůžeme výrobek vyměnit, pokud již byla fólie rozbalena. Platná a řídicí legislativa: směrnice 2011/83/EU, část 16 (e) Evropského parlamentu a Komise, Rakouská republika: FAGG: část 18 (1) 5, Maďarsko: 45/2014. (II. 26.) Vládní výnos část 29 (1) (e).

Vyplní prodejce

Název a adresa prodejce:

Sériové číslo zařízení Nosiboo Go:

(nachází se na spodní části zařízení, na kulatém štítku)

Datum nákupu:

Typ závady:

Datum závady:

Podpis prodejce:

(datum, podpis a razítko)

Vyplní servis

Datum přijetí:

Opravované díly:

Nové sériové číslo:

Datum vrácení:

Podpis a razítko servisu:

Záruční lhůta na vyměněné díly je 24 měsíců.

Výslovná záruka nemá vliv na odvozená záruční práva spotřebitele!

nosiboo^{*}go[®]
portable nasal aspirator

www.nosiboo.eu